



# MANUAL DE GARANTÍA Y MANTENIMIENTO

# Apache

RTR **160 4V**

*RACING DNA UNLEASHED*



[WWW.AUTECO.COM.CO/MOTOS](http://WWW.AUTECO.COM.CO/MOTOS)

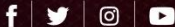

PARA MAYOR INFORMACIÓN DE LOS SISTEMAS,  
CONSULTE ANEXO INFORMACIÓN DE SEGURIDAD.

# Anexo Información de seguridad

Verifique la carátula de este manual para conocer cuál de los siguientes dispositivos de seguridad posee su vehículo.



**SISTEMA  
ANTIBLOQUEO  
DE FRENOS**

Sistema diseñado para evitar que las ruedas se bloqueen al frenar de forma brusca mientras se circula en línea recta, el sistema regula automáticamente la fuerza de frenado.

Aunque el sistema ABS proporciona estabilidad al detenerse, recuerde las siguientes características:

- \* Para frenar de forma eficaz, deje de acelerar y utilice la leva de freno delantero y el pedal de freno trasero simultáneamente, de la misma manera que en el sistema de frenos de una motocicleta convencional.
- \* El ABS no puede compensar las condiciones adversas de la carretera, un error de juicio o un uso incorrecto de los frenos.



**SISTEMA DE ENCENDIDO  
AUTOMÁTICO DE LUCES (AHO)**

Sistema diseñado para que una vez se ponga el motor en marcha, la luz principal de la farola se encienda automáticamente.

Este sistema garantiza una mayor visibilidad del vehículo para los demás actores viales.



**SISTEMA DE LUCES  
DE CIRCULACIÓN DIURNA (DRL)**

Sistema de iluminación LED, el cual se enciende automáticamente al girar el interruptor de encendido a "ON".

Mientras la farola principal esté apagada, la luz LED alumbrará intensamente, si se enciende la farola principal, la luz LED se atenuará automáticamente.

No se recomienda dejar el interruptor de encendido en "ON" mientras el motor no esté en funcionamiento porque la batería se descargará prematuramente.

# **IMPORTANTE**

Antes de encender el motor  
verifique si el nivel de  
aceite 4T  
es el adecuado.  
Ver sección

**ACEITE  
MOTOR**

Todos los derechos reservados. No se permite la reproducción total o parcial de este libro, en ninguna forma o por ningún medio, ya sea electrónico o mecánico, incluido fotocopiado, sin permiso escrito de Autotécnica Colombiana S.A.S.(Auteco S.A.S.)

COMPRA SIEMPRE

REPUESTOS ORIGINALES **TVS**

CON EL RESPALDO DE AUTECO



**CAMBIAMOS**  
PARA DARTE MÁS



# TABLA DE CONTENIDO

[Introducción](#)

[Muy importante tener en cuenta](#)

[Sugerencias para conducir con seguridad](#)

[Auteco cuida nuestro planeta](#)

[Despegue y consejos para el ahorro de combustible](#)

[Especificaciones del Vehículo](#)

[Información general](#)

[Cuadro de mantenimiento periódico](#)

[Procedimientos sugeridos de mantenimiento](#)

[Aceite de motor](#)

[Recomendaciones y datos importantes](#)

[Almacenamiento del Vehículo](#)

[Centros de Servicio Autorizado \(CSA\)](#)

[Garantía Auteco](#)

[¿Qué son las revisiones periódicas?](#)

[Lista de chequeo de alistamiento](#)

[Historial de mantenimiento](#)

[Cupones de revisiones obligatorias \(5 revisiones\)](#)

[Recomendaciones finales](#)

# INTRODUCCIÓN

Es nuestro deseo agradecerle por escoger esta motocicleta (en adelante "el Vehículo") con el respaldo de Autotécnica Colombiana S.A.S. (en adelante "Auteco" o "la Compañía"). Su nuevo Vehículo es el producto de la avanzada ingeniería automotriz, de pruebas exhaustivas y de continuos esfuerzos por lograr confiabilidad, seguridad y rendimiento. Estamos seguros, que el Vehículo probará ser digno de su elección y de que usted estará orgulloso de su funcionamiento. Lea este Manual antes de conducir, de modo que usted esté completamente familiarizado con la operación apropiada de los controles del Vehículo, sus características, capacidades y limitaciones. Para asegurar una larga vida, sin problemas para su Vehículo, dele el cuidado apropiado y el mantenimiento descritos en este Manual y exija siempre repuestos genuinos a su Centro de Servicio Autorizado (CSA). Confíe el mantenimiento y reparaciones a los Centros de Servicio Autorizados (CSA) por Auteco. Nosotros le ofrecemos 5 revisiones de servicio programado para mantener su Vehículo en perfectas condiciones. Favor solicitarlos a nuestros Centros de Servicio Autorizado (CSA) Auteco.

Debido a las continuas mejoras en el diseño y en el rendimiento que ocurren durante la producción, en algunos casos pueden existir diferencias menores entre el Vehículo real y las

ilustraciones y el texto de este Manual. En caso de que usted desee tener alguna información detallada sobre el Vehículo, consulte al agente comercial o concesionario autorizado de Auteco.

## **AUTOTÉCNICA COLOMBIANA S.A.S. - AUTEKO.**

Apartado aéreo 1066

Medellín Colombia

Línea gratuita nacional

01 8000 52 00 90

[servicioalcliente@auteco.com.co](mailto:servicioalcliente@auteco.com.co)

Página Web:

[www.auteco.com.co](http://www.auteco.com.co)

## **! IMPORTANTE**

El fabricante se reserva el derecho de realizar en cualquier momento, sin obligación de actualizar este Manual, modificaciones en el Vehículo, sus partes o accesorios, según pueda ser conveniente y necesario.

Las imágenes contenidas en el presente manual son de referencia, el producto adquirido por usted corresponde a las características indicadas al momento de la compra y pueden no corresponder exactamente con lo aquí contenido.

## MUY IMPORTANTE TENER EN CUENTA

### DESDE EL PRIMER DÍA.

#### LO FELICITAMOS:

Usted ha adquirido un Vehículo de 4 tiempos, con los últimos avances tecnológicos. Pero su máxima calidad y su inigualada presentación no bastan, si usted no se convierte en un perfecto conductor y presta a su Vehículo los sencillos cuidados y atenciones que requiere.

Con su Vehículo con el respaldo de Auteco usted ha pasado al campo de las personas motorizadas; es decir, que gozan de plena libertad para ir donde quieran y cuando quieran, con máxima facilidad y economía. Esto nos complace profundamente y por eso estamos muy interesados en que usted disfrute al máximo su nueva y mejor situación.

Para contribuir a ello, hemos extractado algunas recomendaciones para el buen uso y mantenimiento de su Vehículo, de obligatorio cumplimiento:

Millones de máquinas, como la suya, ruedan por todo el mundo en excelentes condiciones. Y la razón es que tienen un buen propietario. Usted debe y puede serlo.

**LEA Y ESTUDIE CUIDADOSAMENTE SU "MANUAL DE GARANTÍA Y MANTENIMIENTO" Y SIGA SUS INSTRUCCIONES EXACTA Y OPORTUNAMENTE.**

Con ello habrá creado una nueva y agradable afición, que le evitará pérdidas de tiempo, dinero y bienestar.

#### **EJERCÍTESE EN ESTAS OPERACIONES, HASTA DOMINARLAS:**

- Verifique siempre el nivel de aceite del motor.
- Verifique diariamente el nivel de líquido refrigerante (Si aplica)
- Verifique y calibre la de presión de aire de las llantas.
- Verifique el nivel del líquido de frenos. (Si aplica)
- Verifique la tensión de los frenos. (Si aplica)
- Limpie, verifique y lubrique la cadena.

# MUY IMPORTANTE TENER EN CUENTA

## SIEMPRE TENGA EN CUENTA:

Su Vehículo está diseñado para trabajar con gasolina de automóvil, para experimentar la máxima potencia y desempeño de su Vehículo, use el combustible recomendado por Auteco (Ver cuadro de especificaciones técnicas)

## SIEMPRE:

**PRECAUCIÓN:** No llene completamente el depósito de gasolina, porque ésta, como se expande fácilmente, se rebosará por el respiradero de la tapa del depósito de combustible.

## Y SIEMPRE:

Mantenga la presión de aire de las llantas según la recomendación (Ver cuadro de especificaciones técnicas). Esto incrementará la vida útil de las llantas y disminuirá el consumo de combustible.

Use siempre los dos frenos (delantero y trasero) simultáneamente. Practique desde el principio hasta que lo haga sin pensarlo. No use uno solo. Dedique un rato cada semana al cuidadoso aseo de su Vehículo y a revisar y ajustar los tornillos y tuercas.

## SI NO ES EXPERTO, NO ENSAYE EN SU MÁQUINA: LLÉVELA A UN CENTRO DE SERVICIO AUTORIZADO (CSA).

Conduzca respetando las normas de tránsito y tenga especial cuidado durante la noche y los días lluviosos.

## MANTENGA CONSIGO OBLIGATORIAMENTE:

Licencia de tránsito	Herramienta del vehículo
Licencia de conducción	Tecnomecánica (Si aplica)
Seguro obligatorio SOAT	
Casco	

## ES MUY RECOMENDABLE:

Impermeable	Gafas
Chaqueta	Guantes

## CUANDO SALGA DE VIAJE:

Inflador de mano	Bujía nueva
Cables	Bombillos nuevos
Medidor de presión del aire de las llantas	Otras herramientas



## SUGERENCIAS PARA CONDUCIR CON SEGURIDAD

**Un motociclista inteligente es aquel que quiere seguir disfrutando su pasión por muchos años y por eso, no se arriesga inútilmente. Auteco presenta el top 10 del motociclista seguro.**

- 1.** Use un buen casco de seguridad y manténgalo siempre abrochado. El casco no es únicamente para evitar una infracción de tránsito, use uno que realmente ofrezca protección en caso de un accidente.
- 2.** Maneje a la defensiva, asuma que nadie lo ha visto en la vía para que pueda anticiparse a las emergencias.
- 3.** Nunca adelante entre dos vehículos en movimiento. Cualquier movimiento inesperado de uno de ellos puede hacer que pierda el control del Vehículo y sufrir un accidente.
- 4.** Evite transitar sobre las líneas y señales blancas y amarillas cuando la vía se encuentre mojada y manténgase atento a las manchas de aceite dejados por otros vehículos.
- 5.** Use siempre las direccionales, stop, luz frontal para indicar a otros conductores cuál será su próxima maniobra, apóyese visualmente en los retrovisores para una conducción más segura y tenga en cuenta que es posible que los objetos se vean más cerca de lo que realmente se encuentran.
- 6.** Mantenga la presión de aire de las llantas según la recomendación de este Manual (Ver cuadro de especificaciones técnicas). Las llantas con exceso o falta de presión comprometen la adherencia del Vehículo al piso y hacen que la conducción se vuelva inestable y peligrosa. Además aumenta el consumo de combustible si la presión es baja.
- 7.** Utilice siempre ambos frenos a la hora de detenerse. Recuerde que el freno delantero lleva el 70% de la potencia de frenado y el trasero el 30%. Trate de practicar la maniobra de frenado en una zona segura y despejada para que a la hora de una emergencia, pueda hacerlo sin problemas.
- 8.** Antes de girar o atravesar un cruce, mire a la izquierda, luego a la derecha y nuevamente a la izquierda. Esta maniobra sirve para asegurarse que un vehículo no aparecerá en el último momento.
- 9.** Al adelantar otro vehículo hágalo solamente por la izquierda. Adelantar por la derecha es extremadamente peligroso.
- 10.** Maneje más despacio de lo que su capacidad y la del Vehículo se lo permita. En caso de una imprudencia de un tercero (otro vehículo, peatones, huecos, etc.) tendrá los reflejos y la potencia extra que se necesitan para sortear la situación.



### **“ENTREGA LAS LLANTAS Y LAS BATERÍAS USADAS Y CONTRIBUYE CON EL CUIDADO DEL AMBIENTE”**

#### **Procedimiento para la devolución de las llantas y baterías usadas de plomo ácido o gel**

Somos responsables de cerrar el ciclo de las llantas y las baterías que ponemos en el mercado de forma ambientalmente segura. Esto lo logramos a través de una cadena de logística inversa, recogiendo en los Centros de Servicio Autorizados (CSA) de Auteco en ciudades y municipios de todo el país las llantas y las baterías usadas de plomo ácido de nuestras motocicletas.

Para la recolección y reciclaje de las llantas contamos con aliados en el país para lograr que las llantas recolectadas lleguen a la industria cementera para su uso como material combustible reemplazando el carbón; todo esto cumpliendo las exigencias y estándares ambientales. De esta manera cerramos su ciclo y reducimos la huella de carbono.

Para la disposición final adecuada de las baterías contamos con la corporación Recoenergy como aliada. Por medio de ella se gestionan las baterías usadas de plomo-ácido de forma ambientalmente segura, las cuales una vez han cumplido su vida útil requieren ser recolectadas y recicladas de manera adecuada y segura para aprovechar nuevamente el plomo que contienen. Recuerde que su Vehículo recibe alimentación eléctrica a través de una batería de tipo plomo – ácido (Pb – ácido) o de tipo gel. Ella permite que su Vehículo funcione adecuadamente. Para ubicar la batería en su Vehículo refiérase al interior de su Manual para identificar el lugar exacto en el modelo que hoy conduce.

## AUTECO CUIDA NUESTRO PLANETA

Las baterías contienen elementos nocivos para la salud (Plomo y Ácido Sulfúrico), por lo tanto usted no debe manipular su contenido. Evite perforarla o incinerarla, esto puede ser perjudicial para su salud y nocivo para el ambiente. No la deseche junto con los desperdicios domésticos. Entréguela para que sea reciclada en todos los casos.



Plomo



Ácido sulfúrico

### MEDIDAS DE PRECAUCIÓN A SEGUIR PARA PREVENIR RIESGOS A LA SALUD Y AL AMBIENTE.

Usted como usuario del Vehículo, al portar una batería en él, según la Resolución 0372 del Ministerio de Ambiente y desarrollo sostenible, deberá cooperar con estos mecanismos de recolección para evitar una mala disposición de este residuo peligroso al igual que tiene la obligación de no disponer como residuo sólido doméstico las llantas usadas de su vehículo según la Resolución 1326 del Ministerio de Ambiente y desarrollo sostenible y entregar estos residuos a los centros de servicio autorizados (CSA) de la red, los cuales serán los centros de acopio autorizados para tal fin.

Contamos con su ayuda para evitar una mala disposición de este desecho peligroso y así evitar deteriorar nuestro ambiente y la salud de los habitantes del planeta.



**PRECAUCIÓN: No perforo ni incinere la batería**

## DESPEGUE Y CONSEJOS PARA EL AHORRO DE COMBUSTIBLE

Los primeros 1.000 km de recorrido del Vehículo se denominan período de despegue.

El periodo de despegue es crucial y un manejo adecuado durante este periodo contribuirá a garantizar una mayor vida útil y mejor rendimiento del motor.

La velocidad máxima recomendada durante el período de despegue es :

**50 km/h**

Varíe constantemente la velocidad indicada sin excederla, para un mejor acoplamiento de los componentes del motor.

No acelere excesivamente el motor, ni lo lleve al límite de revoluciones.

No mueva el Vehículo inmediatamente después de encender el motor. Deje que el motor se caliente al menos por un minuto a bajas revoluciones para permitir que el aceite lubrique la parte superior del motor.

Después de encender el Vehículo y durante el tiempo de calentamiento del motor, presione y libere lentamente la leva del embrague en tres

ocasiones, con el fin de facilitar la lubricación del embrague y otros componentes del motor

No deje que se agote el motor, baje al cambio inmediato de más fuerza antes de que se agote. Conducir a la velocidad apropiada y evitar la aceleración y el frenado innecesarios, es importante no solo para la seguridad y bajo consumo de combustible, sino también para prolongar la vida útil del Vehículo y una operación más suave.

Si conduce dentro del límite de 60 km/h, se asombrará de la economía en el consumo de combustible.

Asegúrese que los frenos no estén impidiendo el giro normal de las llantas, ni tampoco se acostumbre a conducir con el pedal de freno accionado.

Apague el motor si va a estar detenido por más de dos minutos.

Chequee todas las mangueras y los cables. Inspeccione periódicamente la bujía.

## ESPECIFICACIONES TÉCNICAS DEL VEHÍCULO

Motor	Monocilíndrico, 4 Tiempos	Llanta delantera	90/90-17 Tubeless
Diámetro x Carrera	62 x 52.9 mm	Llanta trasera	130/70-17 Tubeless
Cilindrada	159.7 cc	Presión llanta delantera	25 psi
RPM de ralentí	1400-1600 rpm	Presión llanta trasera	28 psi
Relación de compresión	10.15:1	Presión llanta trasera (con acompañante)	32 psi
Potencia máxima	16.28 HP @ 8000 rpm		
Torque máximo	14.8 Nm @ 6500 rpm		
Sistema de alimentación	Carburador	<b>Sistema eléctrico</b>	
Bujía	BOSCH – UR4KE	Lámpara frontal	12V, LED
Tolerancia de la bujía	0.8 – 0.9 mm	Luz de posición	12V, LED, 1W
Arranque	Eléctrico	Luz cola /Stop	12V, LED, 25W
Transmisión	Mecánica 5 velocidades	Direccionales	12V, 10W x4 unds
Patrón de cambios	1-N-2-3-4-5	Indicador neutra	LED
Refrigeración	Aire - Aceite	Indicador altas	LED
Freno delantero	Disco de 270 mm	Indicador direccionales	LED
Freno trasero	Disco de 200 mm	Velocímetro	LCD
Tipo de combustible	Extra	Pito	12V x 2 unds
Capacidad del depósito	12 l (3.17 gal)	Batería	12V, 6 Ah
		Peso neto	145 kg
		Capacidad de carga	130 kg
<b>Dimensiones</b>			
Largo	2050 mm		
Alto	1050 mm		
Ancho	790 mm		
Distancia entre ejes	1357 mm		
Altura libre al suelo	180 mm		

## IDENTIFICACIÓN DE PARTES

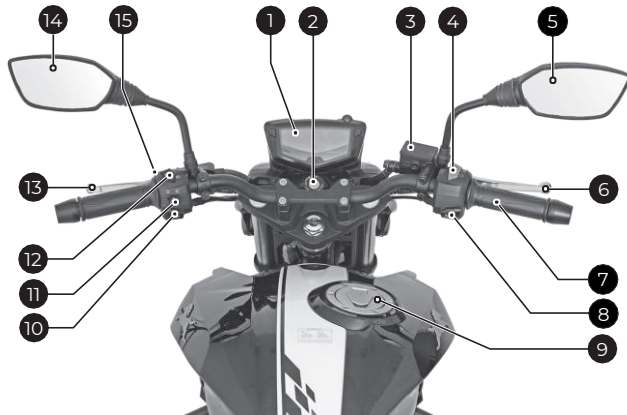

1. Tablero de instrumentos
2. Interruptor de encendido
3. Bomba de freno delantero
4. Interruptor de paro de motor
5. Retrovisor derecho
6. Leva freno delantero
7. Acelerador
8. Interruptor de arranque eléctrico
9. Tapa depósito de combustible
10. Interruptor de pito
11. Interruptor de direccionales
12. Interruptor de luces
13. Leva de embrague
14. Retrovisor izquierdo
15. Interruptor de luz de paso

## IDENTIFICACIÓN DE PARTES

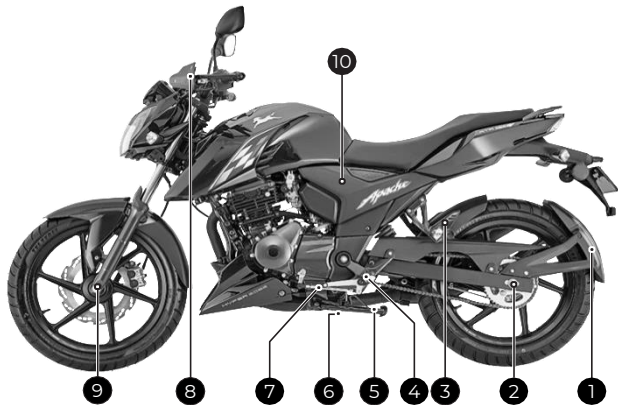

1. Guardabarros trasero
2. Eje de rueda trasera
3. Reposapiés trasero izquierdo
4. Reposapiés delantero izquierdo
5. Soporte lateral
6. Soporte central (No en foto)
7. Pedal de cambios
8. Handsaver
9. Eje de rueda delantera
10. Tapa lateral izquierda

## IDENTIFICACIÓN DE PARTES



1. Disco de freno delantero
2. Eje de rueda delantera
3. Mordaza de freno delantero
4. Bujía
5. Tapa de aceite de motor
6. Pedal de freno trasero
7. Reposapiés delantero derecho
8. Reposapiés trasero derecho
9. Mofle
10. Eje de rueda trasera
11. Disco de freno trasero
12. Mordaza de freno trasero
13. Tapa lateral derecha
14. Ducto Raim-Air



# IDENTIFICACIÓN DE PARTES

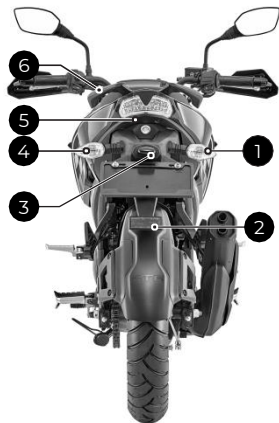
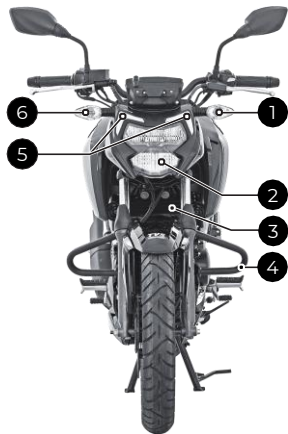

## VISTA FRONTAL

1. Direccional delantera izquierda
2. Farola principal
3. Radiador de aceite
4. Defensas
5. Luz de posición
6. Direccional delantera derecha

## VISTA TRASERA

1. Direccional trasera derecha
2. Reflector trasero
3. Luz de placa
4. Direccional trasera izquierda
5. Luz cola / Stop
6. Agarradera acompañante

## NÚMEROS DE IDENTIFICACIÓN DEL VEHÍCULO

Los números de motor y VIN (Número de Identificación del Vehículo) se usan para registrar el Vehículo y deben corresponder a los establecidos en la tarjeta de propiedad. Ellos son el único medio para distinguir su Vehículo de otros del mismo modelo y tipo.



El número de VIN está ubicado al lado derecho de la columna de dirección (canuto). Para acceder a este, simplemente gire la dirección hacia la izquierda.

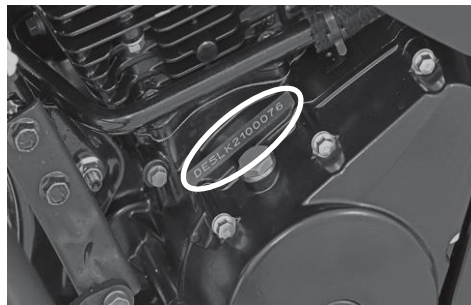

El número de motor está ubicado en la carcasa izquierda del motor, cerca al cilindro.

## INTERRUPTOR DE ENCENDIDO Y BLOQUEO DE LA DIRECCIÓN

### LLAVE

Se utiliza una llave común para el interruptor de encendido, seguro de dirección, seguro del sillín y la tapa del depósito de combustible.

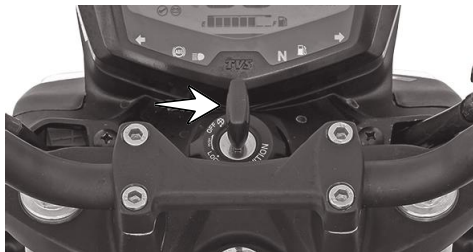

### INTERRUPTOR DE ENCENDIDO

Habilita y deshabilita el circuito eléctrico y el bloqueo de la dirección. Tiene las siguientes tres posiciones:

#### 1. OFF:

Todos los circuitos eléctricos están deshabilitados, motor apagado y es posible retirar la llave.

#### 2. ON:

Todos los circuitos eléctricos están habilitados, el tablero de instrumentos y los testigos de advertencia realizan el autodiagnóstico. El motor puede ser encendido y no es posible retirar la llave.

#### 3. LOCK:

La dirección puede ser bloqueada para ambos lados.

Para bloquear la dirección gire el manubrio para cualquiera de los dos lados, presione levemente la llave hacia adentro del interruptor y gírela hacia la posición "LOCK" .

Todos los circuitos eléctricos están deshabilitados, la dirección esta bloqueada y es posible retirar la llave.

Para desbloquear la dirección, presione levemente la llave hacia el interior del interruptor y gírela hacia la posición "OFF".

# TABLERO DE INSTRUMENTOS

Este Vehículo está equipado con un tablero de instrumentos totalmente digital con muchas características y varios modos, aplicación móvil para *smartphones* y asistente de navegación, entre otros.

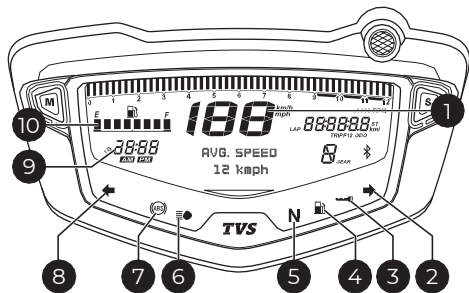

## 1. VELOCÍMETRO

Indica la velocidad del Vehículo en kilómetros por hora (km/h) por defecto cuando se gira el interruptor de encendido a la posición "ON". Esto puede ser cambiado a millas por hora (mph). Cambie de modo entre km/h y mph usando los botones MODE y SET, según el procedimiento descrito más adelante.

**100** km/h  
mph

## NOTA:

Si el Vehículo permanece quieto con el interruptor de encendido en "ON" durante más de 3 minutos aparecerá el mensaje de error en el tablero "CHECK SPEED SENSOR", lo cual es normal.

Si el mensaje de error "CHECK SPEED SENSOR" aparece mientras el Vehículo está en movimiento, visite el Centro de Servicio Autorizado (CSA) por Auteco tan pronto como sea posible.

## 2. INDICADOR DE DIRECCIONALES DERECHAS

Titila cuando las direccionales derechas están activadas.

## 3. INDICADOR DE INMOVILIZADOR

No presenta funcionamiento para este modelo.

## TABLERO DE INSTRUMENTOS

### 4. INDICADOR DE COMBUSTIBLE BAJO

Se ilumina cuando el combustible alcanza el nivel mínimo seguro. Parpadea cuando el nivel desciende por debajo del nivel mínimo seguro.

### 5. INDICADOR DE NEUTRA

Se ilumina cuando la caja de cambios del Vehículo se encuentra en punto muerto (Neutra) y se apaga cuando se engrana cualquier otra marcha.

### 6. INDICADOR DE LUZ ALTA

Se ilumina cuando la luz alta está activada.

### 7. INDICADOR DE ADVERTENCIA DEL ABS

No presenta funcionamiento para este modelo.

### 8. INDICADOR DE DIRECCIONALES IZQUIERDAS

Parpadea cuando las direccionales izquierdas están activadas.

### 9. RELOJ DIGITAL

Indica la hora en formato de 12 o 24 horas según la preferencia del usuario. Si la batería es desconectada la hora del reloj se reinicia a 12:00



### 10. INDICADOR DE NIVEL DE COMBUSTIBLE

Indica mediante 8 barras el nivel aproximado de combustible en el depósito.



Las 8 barras se muestran cuando el combustible en el depósito supera 10.5 litros aproximadamente.

Cuando quedan disponibles 6.5 litros aproximadamente, el indicador muestra 4 barras.



## TABLERO DE INSTRUMENTOS

Cuando el indicador muestra solo 1 barra, el nivel se acerca al mínimo seguro, 2.5 litros aproximadamente.



El indicador de combustible bajo se ilumina y 1 barra es visible cuando el nivel alcanza el mínimo seguro, 1.8 litros aproximadamente. Una vez el combustible disponible sea solo 1.1 litros aproximadamente no hay barras visibles y el indicador de combustible bajo parpadea.



Si las 8 barras del indicador de nivel de combustible parpadean y el tablero muestra el error "CHECK FUEL SENSOR" visite el Centro de Servicio Autorizado (CSA) por Auteco tan pronto como sea posible.

## 11. ODÓMETRO, TRIP 1, TRIP 2, TIEMPO DE VUELTA, INDICADOR DE MÁXIMA VELOCIDAD Y INDICADOR DE MENOR TIEMPO

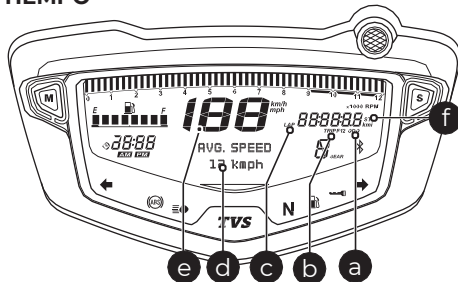

### a. ODÓMETRO

El odómetro registra el total de la distancia recorrida por el Vehículo en kilómetros o en millas según la configuración del usuario. El dígito después del punto (hacia la derecha) indica décimas de kilómetro o milla.

2000.2 km  
ODO

## TABLERO DE INSTRUMENTOS

### b. TRIP 1, TRIP 2

En el modo ODO, presione el botón MODE una o dos veces para TRIP 1 y TRIP 2 respectivamente y están a disposición para que el usuario los use a su conveniencia.

Los TRIP indican la distancia recorrida desde la última reiniciación a cero. El dígito después del punto (hacia la derecha) indica décimas de kilómetro o milla

106.5 km  
TRIP 1

80.6 km  
TRIP 2

### c. TIEMPO DE VUELTA

Indica el tiempo que tomó completar una vuelta. Luego de ingresar al modo de tiempo de vuelta, presione el interruptor de información "i" en el manubrio para empezar el contador de tiempo de vuelta.

El cronómetro comienza a contar el tiempo de la vuelta actual y se muestra en el contador de vueltas activo como se muestra (antes de iniciar el cronómetro de vueltas, asegúrese que el cronómetro esté reiniciado).

LAP 00:00:15

Presione nuevamente el interruptor de información para parar el tiempo de vuelta actual y empezar un nuevo tiempo de vuelta.

Los tiempos de vuelta existentes se mostrarán según imagen y seguirán actualizándose cada vez que se inicie y se detenga una nueva vuelta. Mantenga pulsado el interruptor de información durante unos segundos (más de 1 segundo y menos de 3 segundos) para detener el contador de vueltas.

LAP1: 00:00:13  
LAP2: 00:00:16

Para empezar el tiempo de vuelta nuevamente, después de pararlo presionando el interruptor de información, se requiere sea reiniciado el tiempo de vuelta. Puede guardar cualquier número de tiempos de vuelta pero solo los últimos tres se mostrarán en el tablero.

## TABLERO DE INSTRUMENTOS

### NOTA:

El tiempo de vuelta solo funcionará cuando dicho modo está activo. Una vez se detiene el tiempo de vuelta con el interruptor de información, no es posible iniciarlo de nuevo hasta que no sea reiniciado el contador.

### d. VELOCIDAD PROMEDIO

Este es el modo predeterminado en el tablero si no está conectado el tablero al *smartphone* vía Bluetooth. Presionando el botón SET este modo es encendido si el tablero está conectado al *smartphone*. En este modo se muestra la velocidad promedio a la que se ha desplazado el Vehículo.

**AVG. SPEED**

**82 kmph**

### e. INDICADOR DE VELOCIDAD MÁXIMA

Guarda la máxima velocidad alcanzada por el conductor hasta el momento, en km/h o en mph, según la configuración del usuario. La velocidad puede ser restablecida si es necesario.

**95** km/h

Cuando el Vehículo supera la velocidad máxima registrada, aparecerá el mensaje “ACHIEVED HIGH SPEED” y mostrará un símbolo de trofeo cuando el Vehículo disminuya la velocidad hasta una velocidad segura. El mensaje puede cancelarse presionando el interruptor de información y desaparecerá inmediatamente.



**ACHIEVED  
HIGH SPEED**

### NOTA:

La velocidad máxima registrada se mostrará en el modo “HIGH SPEED”. Este modo desaparecerá tan pronto como el Vehículo comience a moverse (>1 km/h) y continuará con el funcionamiento normal.

La velocidad máxima se almacena hasta que sea reiniciada y una vez reiniciada el valor que se mostrará de velocidad máxima será “0”.



## TABLERO DE INSTRUMENTOS

### f. INDICADOR DE MENOR TIEMPO

Graba el menor tiempo tomado en alcanzar una velocidad de 60 km/h o 40 mph.

Al ingresar en el modo indicador de menor tiempo, el tiempo se mostrará así:

**0-60 kmph : 9.2s**

Y el último tiempo registrado se mostrará así:

**9.6<sup>ST</sup>**

El menor tiempo puede ser reiniciado y un nuevo menor tiempo puede ser registrado.

Cuando es alcanzado un nuevo menor tiempo, aparecerá el mensaje "ACHIEVED SHORTEST TIME" y mostrará un símbolo de trofeo cuando el Vehículo disminuya la velocidad hasta una velocidad segura. El mensaje puede cancelarse presionando el interruptor de información y desaparecerá inmediatamente.



**ACHIEVED  
SHORTEST TIME**

### NOTA:

El menor tiempo registrado se mostrará en el modo "SHORTEST TIME". Este modo desaparecerá tan pronto como el Vehículo comience a moverse (>1 km/h) y continuará con el funcionamiento normal.

El menor tiempo se almacena hasta que sea reiniciado y una vez reiniciado el valor que se mostrará de menor tiempo será "9.9 s".

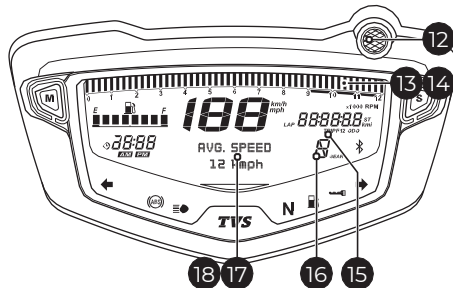

## TABLERO DE INSTRUMENTOS

### 12. INDICADOR DE RPM PARA CAMBIO

Indica al conductor cuando las rpm de motor son las especificadas para realizar el cambio. El usuario puede configurar las rpm, según considere conveniente entre las 1.000 y 12.000 rpm.

Cuando el motor alcanza las rpm configuradas, el indicador rojo titila e indica realizar el cambio a la siguiente marcha.

#### NOTA:

Por defecto, el indicador está configurado para titilar a las 7.000 rpm.

El indicador no funciona cuando el Vehículo está en Neutra o en 5ta marcha.

### 13. TACÓMETRO

Indica la velocidad del motor en múltiplos de 1.000 rpm (Revoluciones por minuto).

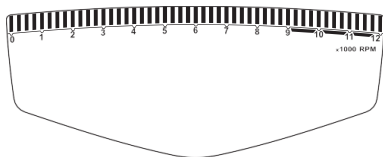

### 14. ÁNGULO DE INCLINACIÓN

Cuando el modo "LEAN ANGLE" está seleccionado, el tacómetro indicará la información del ángulo de inclinación del Vehículo y a su vez se mostrará el dato en la parte central del tablero, como se ve en la imagen.

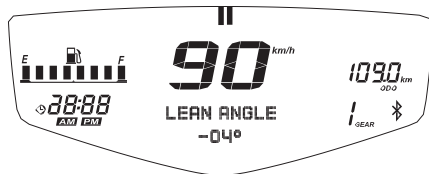

#### NOTA:

El ángulo de inclinación es calculado desde el *smartphone*, cuando está conectado con el tablero y esta seleccionado el modo "LEAN ANGLE".

La precisión de la medida depende del *smartphone* usado, la orientación y la ubicación. Se recomienda montar el dispositivo en una parte rígida del Vehículo en posición vertical.

El ángulo de inclinación no se muestra cuando el Vehículo está quieto.

## TABLERO DE INSTRUMENTOS

### 15. TRIP F

Esta función muestra la distancia recorrida cuando el símbolo (🛢️) indicador de combustible bajo empieza a titilar y cuando el indicador del nivel de combustible solo muestra un nivel o cuando titila constantemente y no muestra ningún nivel, el tablero automáticamente cambia al modo "TRIP F" después de 0.5 km o 0.3 millas, según la configuración.

Si el nivel de combustible permanece en los niveles mínimos, el valor del "TRIP F" se guardará incluso si el interruptor de encendido se lleva a la posición "OFF".

El contador se detiene y desaparece automáticamente después que el nivel de combustible esta por debajo del mínimo seguro. El "TRIP F" no se puede activar o desactivar manualmente.

Cada vez que el interruptor de encendido se lleva a la posición "ON", el "TRIP F" se activa automáticamente si el nivel de combustible está en los niveles mínimos (2.5 litros)



12.0 km  
TRIP F

### 16. INDICADOR DE CAMBIO

Esta función muestra en el tablero el cambio engranado.



#### NOTA:

Si se muestra el mensaje "CHECK GEAR SENSOR", visite lo más pronto posible un Centro de Servicio Autorizado (CSA) de Auteco.

### 17. RECORDATORIO DE REVISIÓN

Si el Vehículo alcanzó el kilometraje necesario para la revisión siempre que ponga el interruptor de encendido en "ON", el siguiente mensaje aparecerá en el tablero.



**SERVICE  
DUE**

Visite un Centro de Servicio Autorizado (CSA) de Auteco para realizar la revisión y el contador para el recordatorio será reiniciado.

## TABLERO DE INSTRUMENTOS

### 15. INDICADOR DE BATERÍA BAJA

El siguiente mensaje aparecerá en el tablero si el voltaje de la batería es bajo. Visite lo más pronto posible un Centro de Servicio Autorizado (CSA) de Auteco.



**BATTERY  
LOW**

#### NOTA:

El mensaje puede cancelarse presionando el interruptor de información y desaparecerá inmediatamente.

### BOTONES MODE Y SET

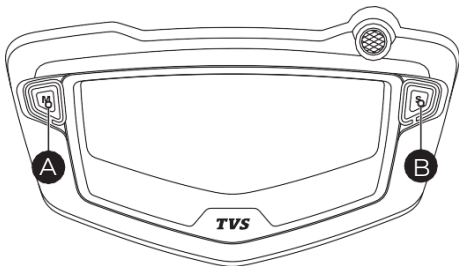

Los botones sirven para cambiar entre varios modos y ajustar las diferentes funciones del tablero.

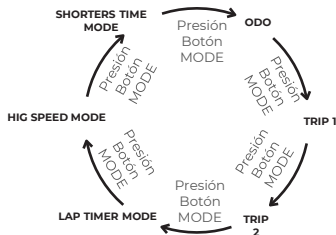

Realice una presión corta del botón MODE para acceder a los siguientes modos:

1. ODO
2. TRIP 1
3. TRIP 2
4. TIEMPO DE VUELTA
5. MÁXIMA VELOCIDAD
6. MENOR TIEMPO

Realice una presión sostenida del botón MODE para acceder a los siguientes modos:

# TABLERO DE INSTRUMENTOS

1. AJUSTE KM/H – MPH
2. AJUSTE RELOJ
3. AJUSTE RPM DE CAMBIO
4. ANGULO DE INCLINACIÓN /RPM
5. EMPAREJAMIENTO BLUETOOTH

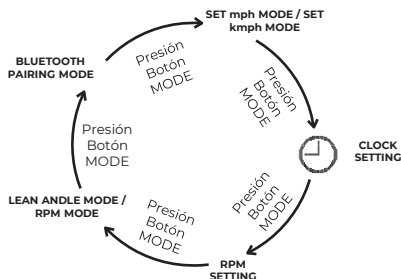

## NOTA:

Algunos cambios de modo solo son posibles cuando el Vehículo está detenido.

## AJUSTES DEL TABLERO DE INSTRUMENTOS

Cada vez que se presiona el botón MODE la información del tablero cambia a otro modo. Siga los procedimientos a continuación para cambiar

la información al modo deseado.

Si el interruptor de encendido se mueve a la posición "OFF" cuando el tablero está en los modos ODO o TRIP, estos se volverán a mostrar cuando el interruptor sea llevado nuevamente a la posición "ON". Si se encuentra en algún otro modo, cuando vuelva a llevar el interruptor a la posición "ON" se mostrará el modo "ODO".

1. En el modo ODO, presione el botón MODE una vez o dos para entrar a los modos TRIP 1 y TRIP 2 respectivamente.

Para reiniciar alguno de los TRIP, presione sostenidamente el botón SET por algunos segundos.

2. En el modo TRIP 2, presione el botón MODE una vez para entrar en el modo LAP TIMER, una vez se muestre el mensaje se mostrarán los últimos 3 tiempos de vuelta.

Para reiniciar los tiempos, presione sostenidamente el botón SET cuando se muestran los tiempos de vuelta.

3. En el modo TRIP 2, presione el botón MODE dos veces para entrar en el modo HIGH SPEED, una vez se muestre el mensaje se mostrará la máxima velocidad alcanzada.

## TABLERO DE INSTRUMENTOS

Para reiniciar la velocidad máxima, presione sostenidamente el botón SET cuando se muestra el valor de velocidad.

4. En el modo TRIP 2, presione tres veces el botón MODE para entrar en el modo SHORTERS TIME y se mostrará el ultimo menor tiempo y luego el menor tiempo de todos.

Para reiniciar el menor tiempo, presione sostenidamente el botón SET cuando se muestra el tiempo. Recuerde que solo se reinicia el ultimo menor tiempo.

5. Presione el botón MODE una vez para cambiar al modo ODO de nuevo.

### AJUSTE MPH Y KMPH

1. Asegúrese que el tablero esté en el modo ODO.
2. Presione sostenidamente el botón MODE hasta que se muestre "SET mph MODE". Presione el botón SET para ajustar MPH.
3. Para cambiar el ajuste a KMPH nuevamente, presione sostenidamente el botón MODE hasta que se muestre "SET kmph MODE". Presione el botón SET para ajustar KMPH.

### AJUSTE RELOJ

1. Asegúrese que el tablero esté en el modo ODO.
2. Presione sostenidamente el botón MODE hasta que se muestre "SET mph MODE" o "SET kmph MODE" según la configuración. Suelte y presione el botón MODE una vez más para ingresar al modo CLOCK SETTING.
3. Al presionar el botón SET, si el reloj está en formato 12 horas, "AM" o "PM" titila. De lo contrario el reloj se encuentra en formato de 24 horas.
4. Presione el botón MODE para cambiar el formato de hora "AM" o "PM" o para cambiar al formato 24 horas.
5. Presione el botón SET nuevamente y los dígitos de las horas titilan.
6. Presione el botón MODE para aumentar las horas mientras los dígitos de las horas titilen.
7. Presione el botón SET nuevamente y los dígitos de los minutos titilan.
8. Presione el botón MODE para aumentar los minutos mientras los dígitos titilen.

## TABLERO DE INSTRUMENTOS

9. Presione el botón SET nuevamente para configurar la hora y salir del modo de configuración de reloj.

### NOTA:

Si el tablero esta configurado en MPH, cambiara al modo KMPH cuando la posición del interruptor de encendido se cambia a "OFF" y "ON".

### AJUSTE DE RPM PARA CAMBIO

1. Asegúrese que el tablero esté en el modo ODO.
2. Presione sostenidamente el botón MODE hasta que se muestre "SET mph MODE" o "SET kmph MODE" según la configuración. Suelte y presione el botón MODE dos veces más para ingresar al modo RPM SETTING.
3. Presione el botón SET para entrar en el modo ajuste de rpm para cambio. El valor de rpm establecido anteriormente se mostrará en la pantalla y el indicador de rpm para cambio titila al ingresar en este modo.
4. Presione el botón MODE para aumentar las rpm en múltiplos de 1.000. Una vez empieza a modificar las rpm el indicador deja de titilar.

5. Presione el botón SET para salir de la configuración. Cuando se establece las rpm para cambio el indicador se ilumina nuevamente.

### AJUSTE ANGULO DE INCLINACIÓN / RPM

1. Asegúrese que el tablero esté en el modo ODO.
2. Presione sostenidamente el botón MODE hasta que se muestre "SET mph MODE" o "SET kmph MODE" según la configuración. Suelte y presione el botón MODE tres veces más para ingresar al modo "LEAN ANGLE" si está seleccionado el modo RPM. De lo contrario entrará en el modo RPM.
3. Presione el botón SET para ajustar entre el modo "LEAN ANDLE" o "RPM".

### NOTA:

En el modo de ángulo de inclinación, se podrá acceder a todas las demás funciones del tablero de instrumentos, excepto las rpm del motor.

Si se presiona el botón SET cuando está en modo ODO o TRIP, aparecerá el mensaje "NEXT SERVICE" que no es aplicable a este modelo.

# TABLERO DE INSTRUMENTOS

## EMPAREJAMIENTO BLUETOOTH

Usando el emparejamiento Bluetooth puede conectar el tablero de instrumentos a un *Smartphone* Android™ o iPhone® vía Bluetooth® a través de la aplicación TVS CONNECT, que puede descargar desde Google Play o Apple store®.



**TVS CONNECT**

### NOTA:

No es posible emparejar varios iPhone con el tablero al mismo tiempo. Para conectar un nuevo iPhone debe ingresar a la configuración del Bluetooth en el iPhone conectado y olvidar la conexión con el tablero o desconectar la batería del Vehículo.

## EMPAREJAMIENTO POR PRIMERA VEZ

Para emparejar su *Smartphone* con el tablero, a través de Bluetooth, por primera vez, siga el siguiente procedimiento:

1. Asegúrese que el tablero esté en el modo ODO.
2. Presione sostenidamente el botón MODE hasta que se muestre “SET mph MODE” o “SET kmph MODE” según la configuración.
3. Suelte y presione el botón MODE 4 veces más para ingresar al modo “BLUETOOTH PAIRING”.
4. Presione el botón SET para establecer conexión con su *Smartphone*.
5. Al presionar el botón SET, el tablero verificará el dispositivo disponible más cercano y mostrará el mensaje “NO DEVICE CONECTED”
6. Presione el icono de conexión en la aplicación TVS CONNECT para establecer la conexión.





## TABLERO DE INSTRUMENTOS

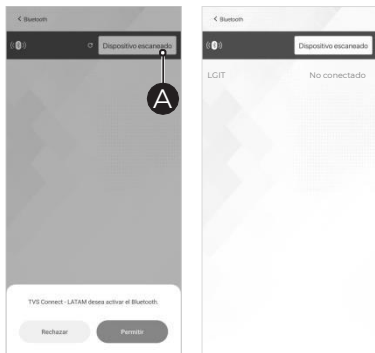

- Al presionar el icono, la aplicación le solicitará permiso para encender el Bluetooth en caso que este apagado. Encienda el Bluetooth. De lo contrario, presione el icono (A) en el caso que no se inicie la búsqueda automáticamente. La aplicación lista los dispositivos disponibles, simplemente seleccione el tablero de instrumentos del Vehículo que desea conectar y el tablero generará una clave de acceso.

- Ingrese el código generado por el tablero en la aplicación para completar la conexión y el tablero mostrará el mensaje de conexión. Si ingresa un código errado en el tablero se mostrará un mensaje de advertencia.

### NOTA:

Si durante el proceso de emparejamiento se presenta algún error, se debe apagar y volver a encender el tablero de instrumentos y la aplicación debe reiniciarse.

No todos los *Smartphone* son compatibles para conectarse con el Vehículo.

El emparejamiento automático puede tardar hasta 5 minutos y puede suceder con el Vehículo en marcha, en ralentí o apagado.

El emparejamiento automático solo funcionará si la aplicación tiene permiso para ejecutarse en segundo plano.

Si la aplicación sufre un cierre inesperado o se queda congelada. Cierre y vuelva a abrir la aplicación y conecte nuevamente.

## TABLERO DE INSTRUMENTOS

### INFORMACIÓN DE CONEXIÓN BLUETOOTH

Esta es la información por defecto cuando el *Smartphone* y el tablero de instrumentos se encuentran conectados.

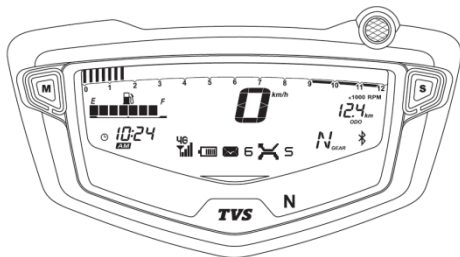

Nivel de señal telefónica.



Nivel del batería del *smartphone*.



Número de mensajes sin leer.



Número de llamadas perdidas.

### NOTA:

En caso de tener múltiples tarjetas SIM en el *Smartphone* conectado, por defecto, se mostrará la información relacionada con la SIM 1.

El nivel de señal indicado en el tablero puede variar con la indicada en el *Smartphone*, ya que la primera se refiere a los estándares telefónicos.

### ALERTA DE LLAMADA ENTRANTE

El tablero de instrumentos mostrará una alerta de llamada entrante. Si el número está guardado en sus contactos, se mostrará el nombre en el tablero, ejemplo "JUAN". De lo contrario se mostrará el número telefónico, ejemplo "30065221XX". (En IOS solo se mostrará el mensaje "Llamada entrante")

### ALERTA DE LLAMADA PERDIDA

El tablero de instrumentos mostrará una alerta del total de llamadas perdidas.

## S MISSED CALLS

## TABLERO DE INSTRUMENTOS

### ALERTA SMS ENTRANTE

El tablero de instrumentos mostrará una alerta de SMS entrante. Si el número está guardado en sus contactos, se mostrará el nombre en el tablero, ejemplo "SMS DE JUAN". De lo contrario se mostrará el número telefónico, ejemplo "30065221XX". (Solo aplica para los *Smartphone* con Android)

### NOTA:

Las alertas de llamadas entrantes, llamadas perdidas y SMS entrante pueden cancelarse presionando el interruptor de información y desaparecerá inmediatamente. (En IOS, la presión del interruptor de información solo borrará el mensaje en el tablero, puede no cancelar la información en el teléfono)

### INFORMACIÓN DE NAVEGACIÓN

Cuando se inicia la asistencia de navegación, el tablero de instrumentos entra en el modo de navegación paso a paso, con una instrucción simple y elegante representación gráfica.

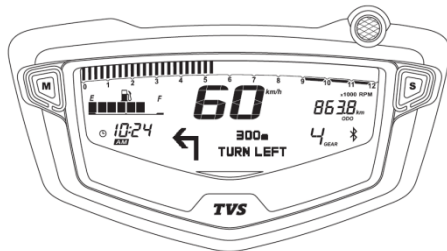

### NOTA:

Recuerde que la licencia de navegación debe renovarse después de 5 años, para renovarla visite un Centro de Servicio Autorizado (CSA) de Auteco.

### ALERTA DE COMBUSTIBLE BAJO

Cuando el combustible alcanza el nivel de reserva, el tablero muestra la alerta y también es enviada a la aplicación.

## TABLERO DE INSTRUMENTOS

### ASISTENTE DE COMBUSTIBLE BAJO

Cuando el nivel de combustible es bajo, la aplicación envía al tablero una notificación del asistente de combustible bajo. Puede aceptar o rechazar la notificación.

Si acepta (presionando el interruptor de información por 3 segundos aproximadamente) la aplicación mostrará las indicaciones de navegación paso a paso en el tablero para llegar a la estación de combustible más cercana.

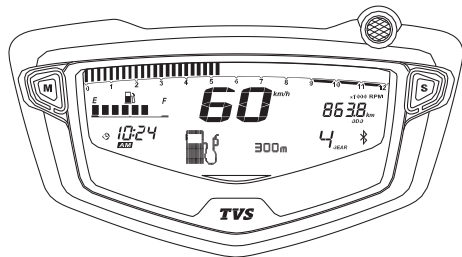

Puede rechazar el asistente presionando el interruptor de información por 1 segundo aproximadamente.

### ALERTA DE UBICACIÓN MÁS CERCANA

Cuando el combustible alcanza el nivel de reserva, la aplicación envía al tablero una notificación del asistente de ubicación más cercana para guiarlo paso a paso hasta la estación de combustible más cercana. Puede aceptar o rechazar la notificación con el interruptor de navegación.

### ALERTA DE CHOQUE

Basado en el acelerómetro del *Smartphone*, en caso de choque o caída, se mostrará una alerta de choque en el tablero de instrumento. Presione cualquier botón (MODE, SET o el interruptor de información) para cancelar la alerta de choque.

Si la alerta de choque no es cancelada antes de 180 segundos, un mensaje será enviado a los contactos de emergencia con información de localización.

### NOTA:

La alerta de choque se detecta desde el *Smartphone*. La precisión de la alerta depende de la ubicación del *Smartphone* en el Vehículo y del estado de conexión del teléfono al tablero. Para mayor precisión, monte el *Smartphone* en una parte rígida del Vehículo.

## TABLERO DE INSTRUMENTOS

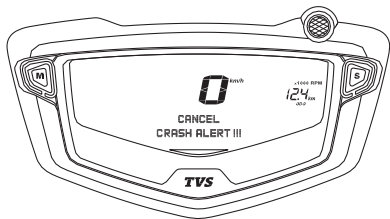

### NOTA:

La fuerza G se mide en función de la velocidad del Vehículo y no tiene una unidad de medición específica. Por lo tanto puede haber una variación entre el valor calculado y el valore real. El valor es una estimación de la fuerza real.

### NOTA:

El funcionamiento de la alerta de choque y el envío de mensajes de emergencia está habilitado solo para algunos países y puede no estar disponible en el suyo.

### SINCRONIZACIÓN DE RELOJ AUTOMÁTICA

Cuando la aplicación y el tablero de instrumentos están conectados, el reloj del tablero se sincroniza automáticamente.

### MEDIDOR FUERZA G

Este modo informa un valor aproximado de la fuerza G, cuando el Vehículo está en funcionamiento. Esta es medida durante las aceleraciones y las desaceleraciones.

## TVS CONNECT APP



### TVS CONNECT

La aplicación TVS CONNECT está disponible en el Google Play y en Apple store y puede ser instalada en *Smartphone* y *iPhones*. Cuando la aplicación está conectada al tablero de instrumentos permite activar funciones como:

1. Alerta de llamada entrante
2. Alerta de SMS entrante (aplica solo a Smartphone con Android)
3. Alerta de total de llamadas perdidas
4. Nivel de batería del *Smartphone*
5. Enviar SMS automáticos como respuesta a las llamadas (aplica solo a Smartphone con Android)
6. Modo “No molestar” durante la conducción (aplica solo a Smartphone con Android)

7. Asistente de navegación paso a paso.
8. Grabar información del ultimo recorrido
9. Última localización de parqueo
10. Nivel de señal telefónica
11. Generar y guardar reportes de recorridos
12. Sincronización automática del reloj del tablero de instrumentos.

#### **NOTA:**

La aplicación solo es compatible con *Smartphones* con una versión igual o superior a Android 4.4 o iOS 11 o superior y con Bluetooth 4.0 o superior.

Android y Google Play son marcas comerciales de Google LLC. App Store® y iOS son marcas comerciales de Apple.

# TVS CONNECT APP

## ¿COMO INICIAR SESIÓN?

Al abrir la aplicación TVS CONNECT se mostrarán las siguientes pantallas introductorias.



Vaya a la última pantalla donde encontrará los botones "REGÍSTRATE" e "INICIAR SESIÓN". Si ya está registrado presione "INICIAR SESIÓN" si no, presione "REGÍSTRATE".

Según selección se muestra las siguientes pantallas:



Puede iniciar sesión usando sus redes sociales como FACEBOOK y GOOGLE+ o usando su número celular registrado anteriormente.

Si es un usuario nuevo tenga en cuenta que en la pantalla de registro tiene varias opciones como sus redes sociales o una pestaña para crear una nueva cuenta.

# TVS CONNECT APP

Presionando el icono “CREA UNA CUENTA”, se muestra una pantalla para ingresar varios datos. Diligencie con sus datos, acepte las condiciones y presione en el icono “ENVIAR”.

Registration screen titled "Regístrate". The form asks for the following information:

- Nombre completo
- Número celular
- Identificación de correo electrónico
- Seleccionar país (dropdown menu)
- Ciudad

Below the form, there are checkboxes for "Aceptar términos de uso" and "Política de privacidad", and a checkbox for "Asignar que mis datos se almacenarán en la aplicación". A "Cíbrano advertir que el país seleccionado controla y crea datos relacionados con esta aplicación se almacenarán según el país seleccionado." is also present.

At the bottom, there is a large black button labeled "ENVIAR".

Verification screen titled "Verificar código de autenticación". The message says "Se ha enviado una OTP a su email".

Below the message, it says "Acceso con código de autenticación" and shows a numeric input field with the digit "1" entered.

At the bottom, there is a large black button labeled "ENVIAR".

Below the button, it says "Ingrese código de autenticación" and "A la espera de código de autenticación: 04:52".

Luego de la verificación, la pantalla por defecto se vera así:



Se enviará un código OTP a su correo electrónico, escríbalo en la aplicación y presione el icono “ENVIAR”.



# COMANDO IZQUIERDO

## 1. INTERRUPTOR DE INFORMACIÓN i

Es usado para cancelar ciertas funciones y para iniciar o detener una vuelta. Presione para una acción en particular.

## 2. INTERRUPTOR DE PITO

 Presione el interruptor para hacer sonar la bocina. Es usado para atraer la atención de los otros usuarios en la vía en caso de peligro.

## 3. INTERRUPTOR DE DIRECCIONALES

Presione el interruptor hacia el lado que requiera para accionar cada una de las direccionales así:

 Direccional izquierda

 Direccional derecha

Presione hacia el centro para apagar las direccionales.

## 4. LEVA DE EMBRAGUE

Use la leva del embrague para desacoplar la transmisión de la rueda trasera mientras realiza los cambios de marcha.

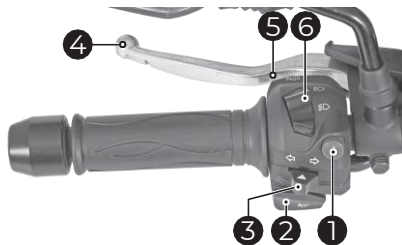

## 5. INTERRUPTOR LUZ DE PASO

Presione el interruptor de luz de paso para encender la luz alta. Si el interruptor de paso es presionado mientras la luz alta está activada no se presentarán cambios.

## 6. INTERRUPTOR DE CAMBIO DE LUCES

La farola, la luz de cola y el tablero de instrumentos se iluminan automáticamente cuando se enciende el vehículo.

Solo el posible controlar la luz alta o baja con el interruptor de cambio de luces así:

 Luz alta.

 Luz baja.

## COMANDO DERECHO

### 1. INTERRUPTOR DE ENCENDIDO ELÉCTRICO

Cuando la transmisión se encuentra en Neutra, presione el interruptor de encendido para encender el vehículo.

Cuando el vehículo se encuentra en alguna marcha engranada, presione la leva de embrague y el interruptor de encendido.

### 2. ACELERADOR

La velocidad del motor es controlada por la rotación del acelerador. Girando hacia adentro se incrementa la velocidad del motor, girando hacia afuera se disminuye la velocidad del motor.

### 3. LEVA DE FRENO DELANTERO

Controla el circuito hidráulico que opera en el sistema de freno delantero. Presione la leva de freno hacia el manillar para activar el freno, la luz de freno se iluminará.

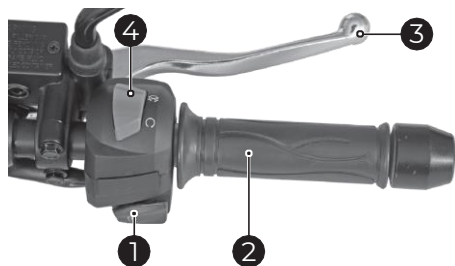

### 4. INTERRUPTOR DE PARO DE MOTOR

Es usado para cortar la electricidad al motor, pero los demás sistemas siguen activos.

El circuito de encendido está desactivado, no es posible encender el motor.

El circuito eléctrico del motor está habilitado, es posible encender el motor.

## DEPÓSITO DE COMBUSTIBLE

### TAPA DE DEPÓSITO DE COMBUSTIBLE

Este Vehículo cuenta con una tapa del depósito de combustible con bisagra (1).

Para abrir la tapa del depósito de combustible mueva hacia arriba la tapa de protección (2).

Inserte la llave y gírela hacia la derecha y levante la tapa. Para cerrar la tapa presiónela hacia el depósito, gire la llave hacia la izquierda, retírela y mueva la tapa de protección (2) hacia abajo.



### NOTA:

La capacidad del depósito de combustible puede tener una ligera variación respecto a la capacidad indicada.

### SISTEMA DE CONTROL DE EMISIONES EVAPORATIVAS.

Este Vehículo equipa un sistema de control de emisiones evaporativas de combustible (EVAP).

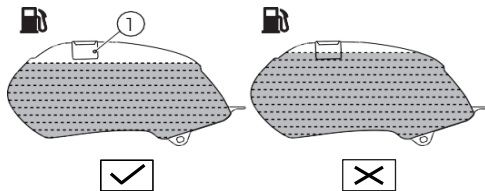

### PRECAUCIÓN:

Nunca llene el depósito de combustible por encima del cuello del depósito (1). Llenar por encima del cuello puede generar problemas de encendido o funcionamiento incorrecto del Vehículo.

## LLAVE DE COMBUSTIBLE / LEVA DE CHOKE

### LLAVE DE COMBUSTIBLE

La llave de combustible tiene las siguientes 3 posiciones:



**ON:** Paso de combustible cuando el nivel se encuentra por encima de la reserva.

**RES:** Mueva la llave a esta posición cuando se interrumpa la alimentación de combustible en la posición ON.

**OFF:** Suministro de combustible interrumpido. Recomendable cuando la moto está guardada.

### LEVA DE CHOKE

La leva de Choke se encuentra en el carburador. Hale suavemente para poner el Choke en funcionamiento.

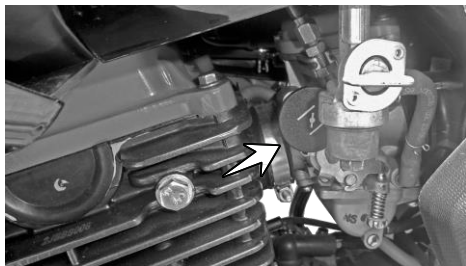

Aplique el Choke para encender cuando el Vehículo esté frío. No abra el acelerador.

Cuando el Vehículo esté encendido y las rpm se mantengan estables, empuje hacia adentro la leva de Choke para desactivarlo.

Abrir el acelerador cuando el Choke se encuentra activado puede ahogar el motor y dificultar su encendido o aumentar el consumo de combustible.

## PEDAL DE FRENO TRASERO / PEDAL DE CAMBIOS

### NOTA:

Para los encendidos en frío se recomienda usar el pedal de arranque.

### PEDAL DE FRENO TRASERO

Está ubicado al lado derecho del Vehículo.

Presione el pedal de freno trasero con el pie derecho para activar el freno de la rueda trasera, la luz de freno se iluminará.

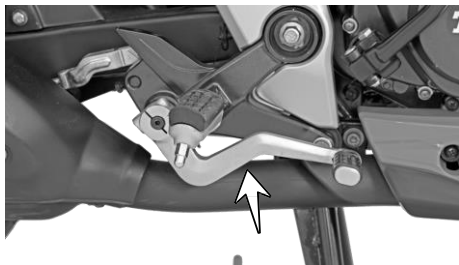

### PEDAL DE CAMBIOS

Está ubicado en el lado izquierdo del Vehículo.

Cuando la transmisión se encuentra en el punto muerto (Neutra) se enciende el indicador de neutra en el tablero.

Para cambiar de neutra a 1era, presione el pedal de cambios. Para cambiar a 2da, mueva la el pedal hacia arriba.

Repita el movimiento del pedal hacia arriba para subir de marchas, hasta 5ta.

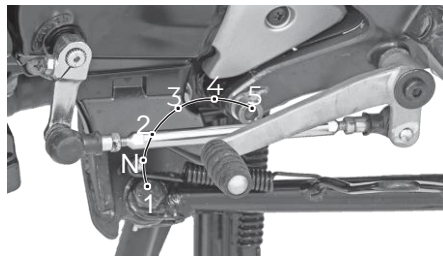

### NOTA:

Nunca realice un cambio de marcha sin presionar la leva del embrague y soltar el acelerador.

## SOPORTE CENTRAL Y LATERAL / SEGURO DE SILLÍN

### SOPORTE CENTRAL Y LATERAL

Este Vehículo viene equipado con dos soportes. Soporte central (1) y soporte lateral (2).

Para poner el Vehículo en el soporte central, tome el manubrio con la mano izquierda mientras con la mano derecha tome la agarradera del acompañante. Ubique firmemente su pie en la extensión del soporte central (1a) y presione lo necesario. Asegúrese que ambas patas del soporte central estén en contacto con el suelo.

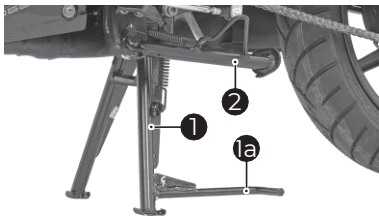

### NOTA:

Se recomienda no apoyarse o sentarse sobre el Vehículo cuando esté sobre alguno de los dos soportes. Esta es una mala práctica que con el tiempo puede afectar el correcto funcionamiento de los mismos.

### SEGURO DE SILLÍN

Está ubicado en la parte de atrás del Vehículo, bajo la luz de cola. Sirve para quitar el sillín y acceder al kit de herramientas.

Para retirar el sillín:

1. Inserte la llave y gírela hacia la derecha.
2. Retire el asiento halando la parte trasera hacia arriba y luego hacia atrás.

Para instalar el sillín:

1. Ubique el sillín en posición y empuje hacia adelante y hacia abajo, cuando escuche un click puede retirar la llave.



## TAPA LATERAL / KIT DE HERRAMIENTAS

### TAPA LATERAL

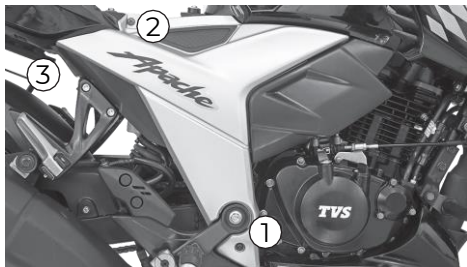

Para retirar la tapa lateral derecha siga los siguientes pasos:

1. Remueva el sillín.
2. Remueva los tornillos 1, 2 y 3.
3. Saque la tapa hacia adelante, con cuidado.

Para ensamblar la tapa nuevamente siga las instrucciones en orden inverso.

Tenga cuidado al remover la tapa para evitar que se quiebren las puntas que aseguran la misma.

### KIT DE HERRAMIENTAS

El Vehículo está equipado con un kit de herramienta, que puede ser de utilidad en caso de emergencia o de mantenimiento. Está ubicado en la parte posterior de sillín.

Remueva el sillín según las instrucciones anteriores para acceder al kit de herramienta.



## INSPECCIÓN ANTES DE CONDUCIR

<b>Ítem</b>	<b>¿Qué debe revisar?</b>
Aceite de motor	Nivel de aceite de motor recomendado (Ver sección Aceite de motor).
Combustible	Cantidad de combustible suficiente para el trayecto planeado.
Llantas	Presión de aire de las llantas recomendado (Ver especificaciones técnicas) Estado de las llantas y profundidad de banda de rodadura.
Batería	Correcto funcionamiento del pito, luz de freno, direccionales, indicadores del tablero de instrumentos, medidor del nivel de combustible y arranque eléctrico. (Si aplica)
Luces	Correcto funcionamiento de la farola (luz alta y luz baja), indicador de luz alta, luz del tablero de instrumentos y luz de cola.
Dirección	Movimiento suave, sin juego u holgura.
Acelerador	Holgura correcta y suave funcionamiento.
Embrague	Holgura correcta, suave y gradual funcionamiento.
Frenos	Nivel y holgura correctos.
Ruedas	Libre rotación.



# CRONOGRAMA DE MANTENIMIENTO PERIODICO

Item	Revisión km	Revisión					Observaciones
		1era 500	2da 5.000	3ra 10.000	4ta 15.000	5ta 20.000	
Aceite de motor		R	R	R	R	R	Reemplace cada 5.000 km
Filtro de aceite (Tamiz)		C	C	C	C	C	
Filtro de aceite (Papel)		R	R	R	R	R	Reemplace cada 5.000 km
Bujía		I & C	-	R	-	R	Reemplace cada 10.000 km
Filtro de aire		I	-	R	-	R	Reemplace cada 10.000 km
Mangueras SAI		I	I	I	I	I	
Carburador		C & A	-	C & A	-	C & A	C & A cada 10.000 km
Calibración de válvulas		I & A	I & A	I & A	I & A	I & A	
Aletas enfriador de aire		-	-	I & C	I & C	I & C	
Tubos / mangueras enfriador de aceite		-	I	I	I	I	Revise y cambie, si es necesario, cada 15.000 km
Discos de embrague		-	-	-	-	I	Revise y cambie, si es necesario, cada 20.000 km
Manguera respiración de motor		I	I	I	I	I	Si es necesario cambie cada 20.000 km
Mangueras del carburador		-	I	I	I	I	Si es necesario cambie cada 20.000 km
Taza del carburador		C	C	C	C	C	
Guayas y cables		I, A & L	I, A & L	I, A & L	I, A & L	I, A & L	Revise correcto funcionamiento
Acelerador		-	-	L	-	L	Lubrique con grasa
Choke		I	I	I	I	I	

R - Reemplazar; I - Revisar; T - Completar; C - Limpiar; A - Ajustar; L - Lubricar; TI - Apretar; S - Calibrar

# CRONOGRAMA DE MANTENIMIENTO PERIODICO

Item	Revisión km	Revisión					Observaciones
		1era 500	2da 5.000	3ra 10.000	4ta 15.000	5ta 20.000	
Dirección suave y giro libre	I & A	-	-	-	-	C, L & A	C & L Cada 12.000 km
Aceite de suspensión delantera	-	-	-	-	-	-	Reemplace cada 20.000 km
Suspensión delantera y trasera	I	I	I	I	I	I	
Tornillos	I & TI	I & TI	I & TI	I & TI	I & TI	I & TI	Ajuste si es necesario
Cadena	C, L & A	C, L & A	C, L & A	C, L & A	C, L & A	C, L & A	Ajuste si es necesario
Bombillos, pito e interruptores	I	I	I	I	I	I	Revise correcto funcionamiento
Farola	I & A	I & A	I & A	I & A	I & A	I & A	
Voltaje de la batería	I	I	I	I	I	I	
Efectividad de los frenos	I	I	I	I	I	I	
Pedal / Leva de freno	L	L	L	L	L	L	Lubricar con aceite
Pastas de freno	I	I	I	I	I	I	Reemplace si es necesario
Líquido de frenos	I & T	I & T	I & T	I & T	I & T	I & T	Reemplace cada 20.000 km
Sistema de frenos	I	I	I	I	I	I	
Libre giro de las ruedas	I	I	I	I	I	I	
Presión aire de llantas	I & S	I & S	I & S	I & S	I & S	I & S	
Ralentí	I & S	I & S	I & S	I & S	I & S	I & S	
Emisiones en Ralentí CO%	I & S	-	-	-	-	-	Use analizador de gases
R - Remplazar; I - Revisar; T - Completar; C - Limpiar; A - Ajustar; L - Lubricar; TI - Apretar; S - Calibrar							

## CRONOGRAMA DE MANTENIMIENTO PERIODICO

Item	Revisión km	Revisión					Observaciones
		1era 500	2da 5.000	3ra 10.000	4ta 15.000	5ta 20.000	
Sistema EVAP		I	I	I	I	I	Revise mangueras y c�nister
Soporte central/lateral		L	L	L	L	L	Lubricar con aceite
Pedal de arranque		L	L	L	L	L	Lubricar con aceite
Rodamientos del basculante		-	-	-	-	-	Lubricar con grasa cada 2 a�os

R - Reemplazar; I - Revisar; T - Completar; C - Limpiar; A - Ajustar; L - Lubricar; TI - Apretar; S - Calibrar

## RECOMENDACIONES DE LUBRICACIÓN

<b>Aplicación</b>	<b>Cantidad</b>	<b>Tipo</b>
Aceite de motor	1200 ml (Cambio) 1400 ml (Desarme)	(SAE 10W30 API-SL, JASO MA2) Sintético
Aceite de suspensión	242 +/- 2.5 cc	Aceite de suspensión
Grasa	-	-
Lubricante de cadena	-	-

## PROCEDIMIENTOS SUGERIDOS DE MANTENIMIENTO

### BATERÍA

Está ubicada bajo la tapa del lado derecho. El nivel de electrolito de la batería debe mantenerse entre el mínimo y el máximo para evitar daños en la batería. Para revisar el nivel siga el siguiente procedimiento:

1. Ponga el Vehículo sobre el soporte central en una superficie plana y retire la tapa derecha.
2. Revise que el nivel del electrolito se encuentre entre MIN y MAX.

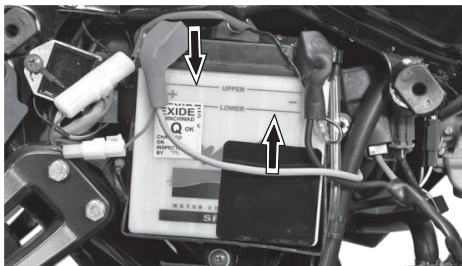

3. Si el nivel de electrolito está bajo el MIN adicione solo agua destilada hasta el MAX retirando los tapones de llenado
4. Instale nuevamente los tapones y limpie la batería, aplique vaselina en los bornes para evitar la corrosión

### NOTA:

Luego de realizada la carga inicial de la batería, nunca rellene con ácido. Use solamente agua destilada.

Siempre conecte primero el terminal positivo y luego el negativo para evitar chispas.

No obstruya, corte o cambie la ruta del tubo de ventilación de la batería. Verifique que el tubo este puesto firmemente en la batería y que descargue en una zona despejada.

### NOTA:

Si su batería es de libre mantenimiento (MF o VRLA) no es necesario revisar el nivel de electrolito, solo verifique que el voltaje sea mayor o igual a 12.7V. En caso de estar por debajo de este valor, visite un Centro de Servicio Autorizado (CSA) de Auteco.

## PROCEDIMIENTOS SUGERIDOS DE MANTENIMIENTO

### REEMPLAZAR EL FUSIBLE

Si el sistema eléctrico no funciona, puede deberse a una falla del fusible principal. Un corto circuito o una sobre carga en el sistema eléctrico son las causas principales de falla del fusible. Siga el siguiente procedimiento para revisar y reemplazar el fusible:

1. Apague el Vehículo.
2. Retire el sillín.
3. La caja fusibles contiene un fusible de 15A.
4. Abra la caja fusibles y retire el fusible quemado.

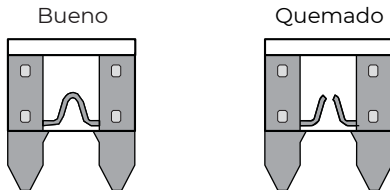

5. Reemplace el fusible con uno nuevo.
6. Cierre y ajuste nuevamente la caja fusibles.
7. Ponga el interruptor de encendido en "ON" y verifique el correcto funcionamiento del sistema eléctrico. En caso que el fusible se quemara de nuevo, consulte un centro de servicio (CSA) de Auteco.

### NOTA:

No use el Vehículo uniendo los cables sin usar un fusible de máximo 15A. Esto podría causar una sobre carga o un corto circuito que puede generar un incendio.



## PROCEDIMIENTOS SUGERIDOS DE MANTENIMIENTO

### BUJÍA

1. Limpie la suciedad alrededor de la bujía para evitar que ingrese suciedad al cilindro.
2. Retire el capuchón de la bujía. Use una copa bujía para retirar la bujía.

Una bujía con alto contenido de carbono no produce una chispa fuerte. Por lo tanto, solo si es necesario, remueva los depósitos de carbón de la bujía con un cepillo de alambre pequeño o una herramienta de limpieza de bujías.

Revise que los terminales A y B de la bujía no presenten corrosión. En caso de presentar es necesario reemplazarla.

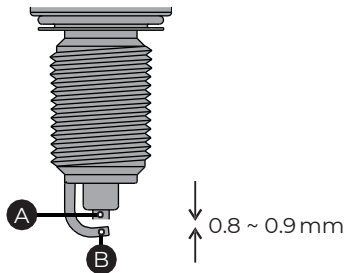

Revise la holgura de los terminales A y B con una galga. Debe ser 0.8 – 0.9 mm. Si la holgura es mayor al límite se debe reemplazar la bujía.

Después de limpiar y revisar la bujía, instálela y ajústela a mano, luego apriétela con llave. No apriete demasiado para evitar daños.

### NOTA:

Use únicamente la marca, tipo y referencia de bujía especificada en la tabla de especificaciones técnicas. Reemplace según el cuadro de mantenimiento periódico.

## PROCEDIMIENTOS SUGERIDOS DE MANTENIMIENTO

### ACEITE DE MOTOR

Revise el nivel de aceite de motor periódicamente.

1. Ubique el Vehículo en el soporte central sobre una superficie plana. Limpie la zona alrededor del tapón de aceite.
2. Retire el tapón de aceite y limpie la varilla con un paño limpio.
3. Introduzca nuevamente la varilla medidora en el motor y enrosque el tapón en su totalidad.
4. Retire el tapón y revise la marca generada por el aceite en la varilla medidora.

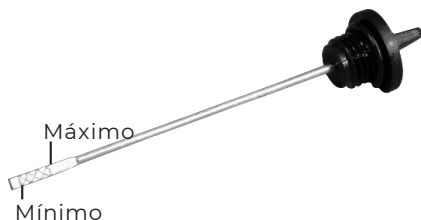

5. El nivel de aceite debe estar entre las marcas mínima y máxima, como lo ven en la figura.
6. Si el nivel de aceite está por debajo del mínimo, adicione la cantidad de aceite recomendado hasta alcanzar el nivel máximo.
7. Limpie nuevamente la varilla medidora con un paño limpio e instale el tapón.

### NOTA:

No realizar esta operación puede causar daños irreversibles en componentes internos del motor

Especificaciones de aceite de motor exigidas por el fabricante	
Clasificación	(SAE 10W30 API-SL, JASO MA2) Sintético
Viscosidad	10W/30
Capacidad de aceite (Cambio)	1.200 ml
Capacidad de aceite (Desarme motor)	1.400 ml



## PROCEDIMIENTOS SUGERIDOS DE MANTENIMIENTO

### AJUSTE LEVA DE EMBRAGUE

El juego libre en la leva del embrague es uno de los ajustes más importantes que se deben revisar continuamente entre revisiones para garantizar una buena durabilidad del conjunto y un mejor desempeño.

El juego libre del embrague debe estar entre 8 – 15 mm, medidos en el extremo exterior de la leva, como en la figura.

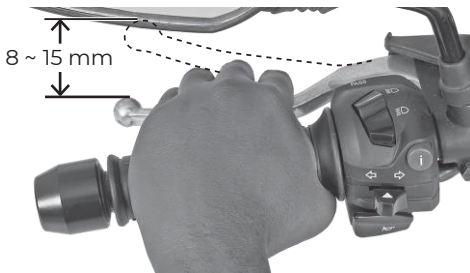

1. Asegúrese que el motor está frío.
2. Afloje la contratuerca (2) ,mientras sostiene

el cable de embrague . Ajuste la tuerca (1) para darle el juego indicado a la leva del embrague.

3. Luego de ajustar el juego libre de la leva, sostenga el cable de embrague mientras aprieta la contratuerca (2).

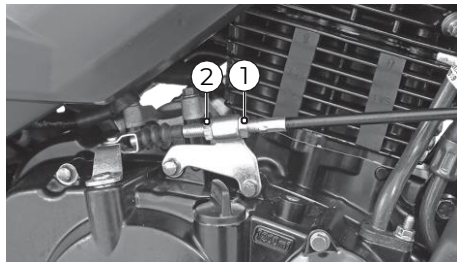

### NOTA:

Mucha o poca holgura en la leva del embrague puede dañar los discos de embrague y afectar el desempeño del Vehículo.

## PROCEDIMIENTOS SUGERIDOS DE MANTENIMIENTO

### AMORTIGUADOR TRASERO

Este Vehículo está equipado con un monoamortiguador trasero ajustable en 7 posiciones de precarga.

El monoamortiguador cuenta con 7 posiciones, si se ajusta en la posición más baja , el amortiguador será mas blando, lo que es bueno para cargas ligeras. Si se ajusta en la posición más alta , el amortiguador será más rígido, lo que es bueno para cargas pesadas.

El ajuste de la precarga del muelle se realiza moviendo el ajustador a la posición requerida según las condiciones de carga. Cuanto más comprime el resorte , la suspensión se vuelve más rígida.

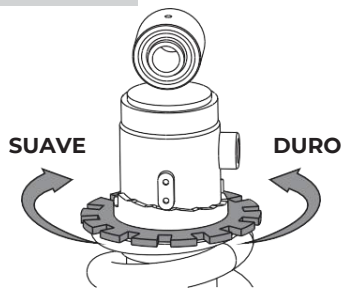
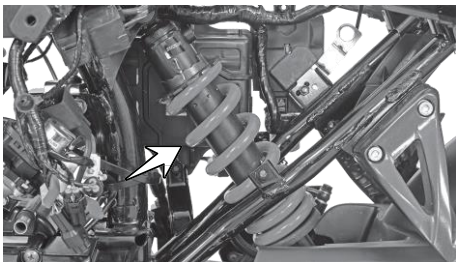

#### NOTA:

Ajuste posición por posición. Hacerlo de un tirón puede dañar la herramienta o el monoamortiguador.

## PROCEDIMIENTOS SUGERIDOS DE MANTENIMIENTO

### FRENOS

#### FRENO DELANTERO

Puede observar el cilindro maestro (1) al lado derecho el manubrio, la mordaza (2) de freno delantero está fija en la botella derecha de la suspensión delantera, fijo en el rin se encuentra el disco de freno (3)

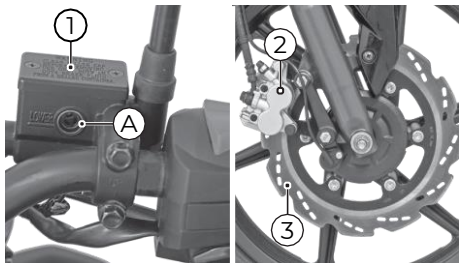

También puede observar una manguera de freno que conectar el cilindro maestro con la mordaza.

1. Revise el nivel de líquido de frenos en el cilindro maestro, A través del visor (A).

2. El líquido de frenos debe permanecer por encima del nivel mínimo (B), el cilindro maestro debe estar paralelo al suelo y el Vehículo en una superficie plana.
3. Si el líquido está por debajo de la marca, pruebe la efectividad del freno y si lo siente esponjoso o inefectivo visite inmediatamente un Centro de Servicio Autorizado (CSA) de Auteco.



## PROCEDIMIENTOS SUGERIDOS DE MANTENIMIENTO

### FRENO TRASERO DISCO

Puede observar el cilindro maestro (1) al lado derecho del Vehículo, cerca al reposapiés, el depósito de líquido (2) detrás de la tapa lateral derecha, la mordaza (3) está fija al basculante y el disco (4) fijo al rin trasero.

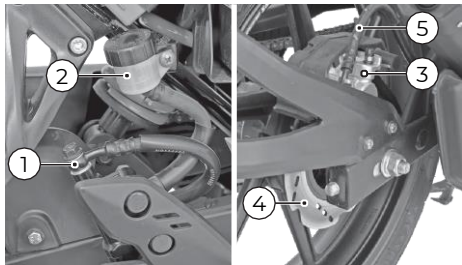

También puede observar una manguera de freno que conecta el cilindro maestro con la mordaza.

1. Retire la tapa lateral derecha.
2. Revise el nivel de líquido de frenos el depósito de líquido.
3. El líquido de frenos debe permanecer por

encima del nivel mínimo.

4. Si el líquido está por debajo de la marca (MIN), pruebe la efectividad del freno y si lo siente esponjoso o inefectivo visite inmediatamente un Centro de Servicio Autorizado (CSA) de Auteco.

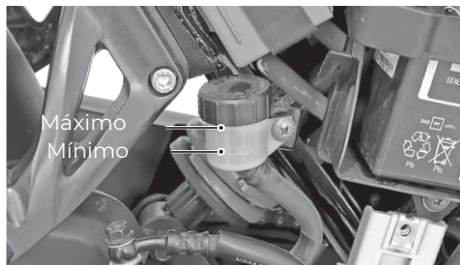

## PROCEDIMIENTOS SUGERIDOS DE MANTENIMIENTO

### LLANTAS

#### PRESIÓN DE AIRE DE LAS LLANTAS

Revise la presión de aire de las llantas por lo menos una vez a la semana. Una presión de aire baja no solo genera un desgaste acelerado en las llantas, sino que también afecta la estabilidad del Vehículo.

Baja presión dificulta tomar curvas suavemente y un consumo de combustible más alto.

Alta presión disminuye el área de contacto de la llanta con la superficie, lo que puede significar la pérdida de adherencia de la llanta.

Mantenga siempre la presión de aire de las llantas según lo recomendado en tabla de especificaciones técnicas.

#### CONDICIÓN DE LAS LLANTAS

Usar el Vehículo con unas llantas demasiado desgastadas disminuye la estabilidad y puede causar pérdida de control del Vehículo.

Se recomienda cambiar la llanta cuando el nivel llega al indicador de desgaste que trae la llanta en la banda de rodadura.

#### DIRECCIÓN DE ROTACIÓN DE LAS LLANTAS

Al volver a montar la llanta, después de retirarla del rin, asegúrese de que la marca de la flecha (A) en la llanta esté orientada en la dirección de rotación de la rueda.

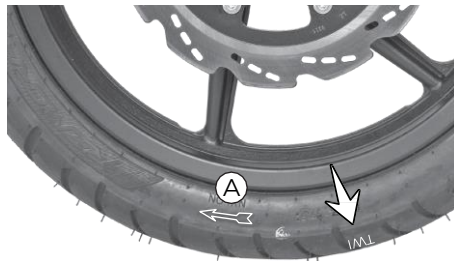

#### NOTA:

La revisión de la presión de aire de las llantas en frío y la condición de la banda de rodadura son muy importantes para el desempeño del Vehículo y la seguridad. Usar llantas con especificaciones diferentes a las recomendadas (Ver cuadro de especificaciones técnicas) puede causar inestabilidad.

## PROCEDIMIENTOS SUGERIDOS DE MANTENIMIENTO

### CADENA

Una buena lubricación y ajuste de la cadena alarga la vida útil del kit de arrastre. Por el contrario si no se realiza un correcto mantenimiento a la cadena se presentan desgastes prematuros en todo el sistema.

El kit de arrastre debe ser revisado, lubricado y ajustado según lo recomendado en el cuadro de mantenimiento.

Si el Vehículo es usado bajo condiciones de mucho polvo o en temporadas de lluvia realice mantenimiento a sistema más frecuentemente.

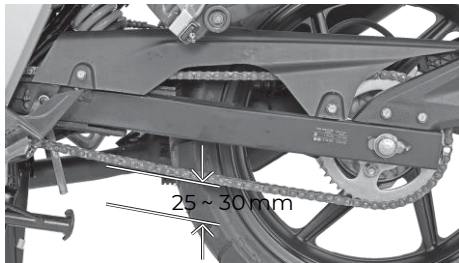

Para Limpiar, revisar, lubricar y ajustar la cadena siga el siguiente procedimiento:

1. Ponga el Vehículo en el soporte central, en neutra.
2. Revise la holgura de la cadena, moviendo la cadena verticalmente con el dedo como se muestra en la imagen.
3. La holgura no debe exceder el límite (25 – 30 mm). El exceso puede generar aumento en el consumo de combustible.
4. Si la holgura excede el límite máximo visite un Centro de Servicio Autorizado (CSA) de Auteco.
5. Si la holgura está dentro de los límites, limpie la cadena y lubrique con el lubricante recomendado.

## RECOMENDACIONES Y DATOS IMPORTANTES

Revise siempre el nivel de aceite.

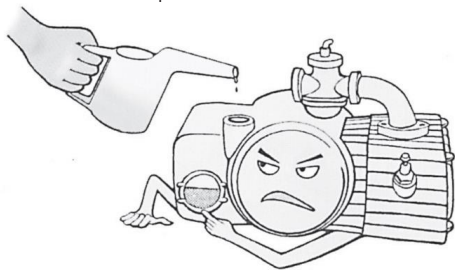

Que el nivel no esté muy bajo...



... ni tampoco que exceda la cantidad recomendada.

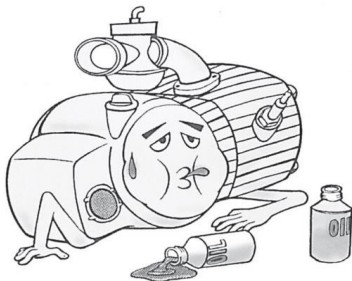

Tenga cuidado con utilizar aditivos no recomendados.



## RECOMENDACIONES Y DATOS IMPORTANTES

Utilice siempre el aceite recomendado.  
No utilice otros aceites de bajas especificaciones.



Cambie el aceite cada 5.000 km.

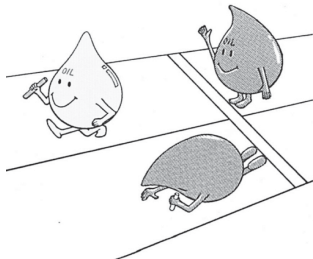

Al drenar el aceite para cambiarlo, el motor debe estar caliente.



No lave el motor estando caliente y tenga especial cuidado con las partes eléctricas, evite hacerlo con máquinas a presión.

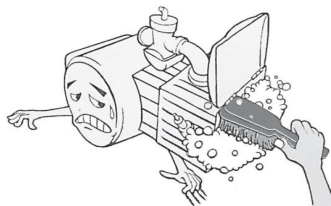



## RECOMENDACIONES Y DATOS IMPORTANTES

No perforo la caja del  
filtro de aire



El filtro de aire debe  
ser cambiado de  
acuerdo con la tabla  
de mantenimiento.



No llene demasiado el depósito  
de combustible

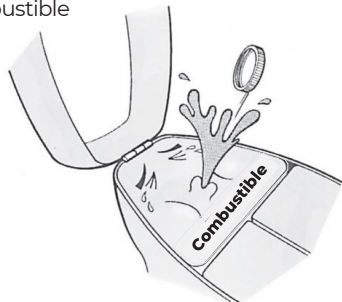

## RECOMENDACIONES Y DATOS IMPORTANTES

No retire las bujías con el motor caliente.



No ensaye bujías que no sean recomendadas por el fabricante, ni bujías en mal estado.



No tape el drenaje de la batería.

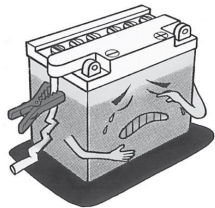

No sobrecargue la batería conectando demasiados accesorios o dispositivos que sean adicionales a los incluidos de fábrica.

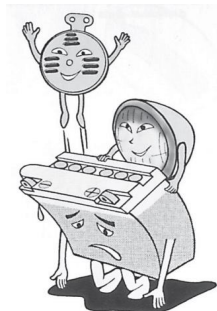

## RECOMENDACIONES Y DATOS IMPORTANTES

Permita que la tapa del depósito de combustible respire siempre.

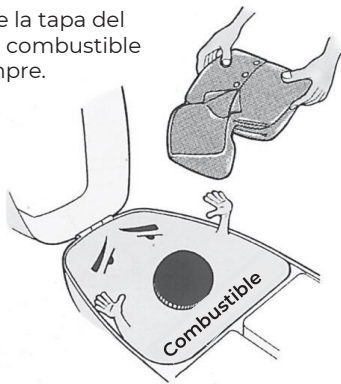

No mezcle aceite con la gasolina.



Asegúrese que el juego del acelerador sea de 2 a 3 mm.

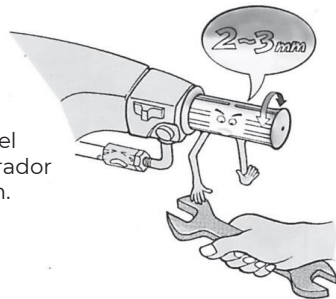

## RECOMENDACIONES Y DATOS IMPORTANTES

Cuide que no entre agua al momento de llenar combustible.

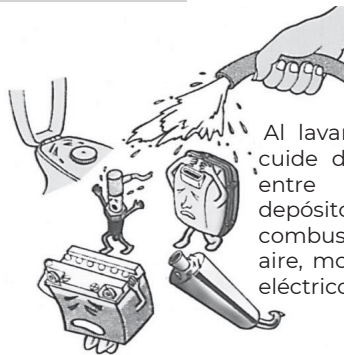

Al lavar el Vehículo cuide de que no le entre agua al depósito de combustible, filtro de aire, mofle y sistema eléctrico.



Utilice ambos frenos al mismo tiempo.

## RECOMENDACIONES Y DATOS IMPORTANTES

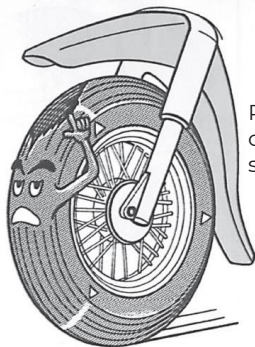

Reemplace las llantas cuando hayan llegado a su límite de servicio.

Utilice la dimensión de llanta recomendada de acuerdo con el rin del Vehículo.

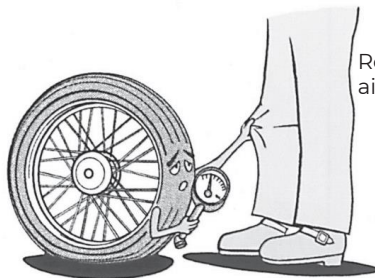
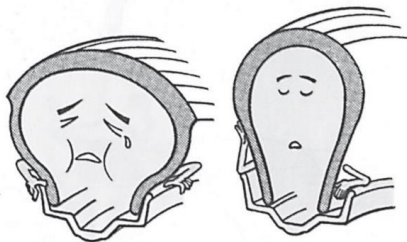

Revise siempre la presión de aire de las llantas.

## RECOMENDACIONES Y DATOS IMPORTANTES

Los amortiguadores traseros son graduables, cuide de tener ambos en el mismo nivel.  
(Si aplica)

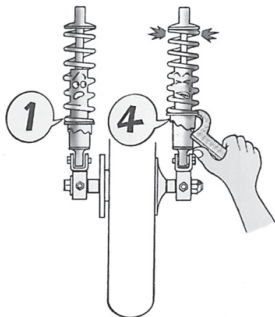

Si no tiene conocimientos en carburación, no varíe la graduación del carburador.  
(Si aplica)



Si no utiliza el Vehículo durante un período largo de tiempo, drene la gasolina del carburador. (Si aplica).



# ALMACENAMIENTO DEL VEHÍCULO

## PREPARACIÓN PARA EL ALMACENAMIENTO:

- Limpie bien el Vehículo.
- Saque el combustible del depósito.
- Retire el depósito de combustible vacío, vierta en él aproximadamente 250 ml (media pinta) de aceite para motor 2T y hágalo girar para que cubra completamente las superficies internas y finalmente deseche el aceite sobrante.

**ADVERTENCIA: La gasolina es supremamente inflamable y puede ser explosiva en ciertas condiciones. Ponga el interruptor de encendido en "OFF". No fume. Asegúrese de que la zona esté bien ventilada y libre de llamas o chispas, incluyendo aparatos con llama piloto.**

- Retire la bujía y aplique varias gotas de aceite de 2T en el cilindro. Gire el motor lentamente varias veces para recubrir la pared del cilindro con aceite y vuelva a instalar la bujía.
- Reduzca la presión de las llantas aproximadamente en 20%.
- Coloque el Vehículo sobre un cajón o soporte, de manera que ambas ruedas queden levantadas del piso. (Si esto no es posible, coloque tablas debajo de las ruedas para mantener la humedad alejada del caucho de las llantas).
- Rocíe aceite sobre todas las superficies metálicas no pintadas para evitar el óxido. Evite untar de aceite las piezas de caucho y los frenos.
- Lubrique la cadena de la transmisión y todos los cables. (si aplica)
- Retire la batería y guárdela lejos de la luz directa del sol, de la humedad o de temperaturas de congelación.
- Mientras la batería esté almacenada, debe recibir una carga lenta (un amperio o menos) una vez al mes.

## ALMACENAMIENTO DEL VEHÍCULO

- Amarre una bolsa plástica del tubo de escape para impedir la entrada de humedad.
- Cubra el Vehículo para que no reciba polvo o suciedad.

### PREPARACIONES PARA DESPUÉS DEL ALMACENAMIENTO:

- Cargue la batería si es necesario e instálela en el Vehículo. Tenga cuidado que la manguera de ventilación de la batería no quede obstruida y que esté retirada de la cadena y el mofle
- Asegúrese que la bujía esté bien apretada.
- Revise el aceite de motor.
- Llene el depósito de combustible.
- Encienda el motor durante cinco minutos aproximadamente para calentar el aceite y luego drénelo.
- Introduzca aceite nuevo en el motor.
- Revise todos los puntos que aparecen en la lista de revisiones diarias de seguridad.
- Lubrique los pivotes.



CENTROS DE SERVICIO AUTORIZADO (CSA)

**RECONOZCA LOS CENTROS  
DE SERVICIO AUTORIZADO EN TODO EL PAÍS**



**TVS** 

Para un buen funcionamiento de su Vehículo y para mantener la validez de la garantía correspondiente, utilice únicamente partes originales y llévela exclusivamente a los Centros de Servicio Autorizados (CSA) Auteco. Podrá consultar la lista de Centros de Servicio Autorizados (CSA) actualizada, ingresando al siguiente link:

<https://www.auteco.com.co/donde-estamos/>



## ¡AHORA Y SIEMPRE CONTIGO!

Tenemos disponible para ti una amplia red de almacenes de repuestos y talleres para que en el momento que lo necesites cuentes con nosotros, como siempre lo has hecho.

**Conoce dónde  
puedes comprar  
tu repuesto**

**Conoce cuáles  
son los talleres  
disponibles**

Encuentre en la página web de Auteco una amplia y útil sección con toda la información relacionada con los repuestos y accesorios para todos los productos de las marcas Auteco.

Ingresa al sitio web de Auteco, donde podrás encontrar repuestos y accesorios en el menú ubicado en la parte superior de la página

<https://www.auteco.com.co/repuestos-originales-para-motos/>

### **PARA ENCONTRAR LOS SIGUIENTES SERVICIOS:**

- Descargar los catálogos de partes con el despiece de las motocicletas y los códigos de las partes.
- Actualizaciones técnicas y cambios en las partes.

# GARANTÍA AUTECO

Apreciado cliente, nos es grato comunicarle que su Vehículo disfruta no sólo de la Garantía Legal, sino también de una Garantía Suplementaria ofrecida por Auteco, las cuales, a continuación, pasamos a explicarle.

## GARANTÍA LEGAL

La Garantía Legal cubre los primeros seis (6) meses o seis mil (6.000) kilómetros, lo que primero se cumpla, contados a partir de la entrega del Vehículo al primer usuario que la hubiere comprado a un distribuidor autorizado de Auteco; la garantía es la que ampara su Vehículo contra cualquier defecto de fabricación de las piezas o de montaje de las mismas, y es brindada por Auteco mediante la red de Centros de Servicio Autorizados (CSA) del país.

## GARANTÍA SUPLEMENTARIA

La Garantía Suplementaria, es un período adicional de garantía ofrecido por Auteco, con características, cobertura y duración especiales y distintas al periodo de garantía legal de seis (6) meses o seis mil (6.000) kilómetros. Esta garantía suplementaria de dieciocho (18) meses más o dieciocho mil (18.000) kilómetros más, lo que primero se cumpla, comenzará a correr al día siguiente al de la expiración del término de la

Garantía Legal.

Lo anterior significa que, al comprar su Vehículo nuevo en Auteco, éste contaría con una Garantía Legal y una Garantía Suplementaria, por lo que usted disfrutará del servicio de Auteco durante un lapso total de veinticuatro (24) meses o veinticuatro mil (24.000) kilómetros, lo que primero se cumpla, en las condiciones anotadas en este Manual.

La Garantía Suplementaria otorgada gratuitamente luego de la terminación de la Garantía Legal, comprende exclusivamente el cambio o reparación, sin costo, de las piezas afectadas, así como el trabajo requerido para efectuar la reparación, todo ello de acuerdo con el concepto técnico mecánico emitido por el personal de la ensambladora o su delegado, en el que se diagnostique un defecto de fabricación de la pieza o de montaje de la misma, que tenga que ver con la calidad e idoneidad del Vehículo.

Por lo tanto, esta Garantía Suplementaria gratuita se circunscribe a lo aquí contemplado exclusivamente. Ninguna otra actuación o intervención diferente a lo contemplado en este párrafo está incluida en esta Garantía Suplementaria.

## GARANTÍA AUTECO

Para hacer efectiva la Garantía Suplementaria, el Vehículo deberá haber asistido oportunamente a todas las revisiones técnicas obligatorias estipuladas en este Manual.

En las revisiones técnicas obligatorias usted, como usuario, solo tiene que asumir el costo de las partes que por su uso sufren un desgaste natural, tal como se detallan expresamente en el título de EXCLUSIONES, y los costos de la mano de obra, necesaria para efectuar la reparación o cambio de dichas piezas, a excepción de las revisiones que en los cupones del presente Manual se establezcan como gratuitas. Tenga en cuenta que, en la cuarta revisión la mano de obra es gratuita, siempre y cuando el Vehículo hubiere asistido oportunamente a todas las revisiones técnicas obligatorias anteriores, estipuladas en este Manual.

Tanto la Garantía Legal como la Garantía Suplementaria, son válidas en el territorio Nacional, es decir, que todo usuario tiene derecho a exigir la aplicación de la garantía en cualquiera de los Centros de Servicio Autorizados (CSA) por Auteco en Colombia, sin importar el lugar en donde hubiere adquirido el Vehículo.

Si durante el período de la Garantía Legal o de la Garantía Suplementaria, el propietario del Vehículo cambia de ciudad de residencia en Colombia, seguirá teniendo los mismos derechos que hubiere adquirido con el agente comercial o concesionario de Auteco que le hubiere vendido el Vehículo.

Le bastará con presentar la matrícula para tener derecho a la misma. Esta garantía, demuestra la confianza y respaldo que la ensambladora genera para sus productos.

El Centro de Servicio Autorizado (CSA) podrá verificar en el sistema de Auteco, con base en la matrícula del Vehículo y el recorrido que marque el velocímetro u otras características de las partes del Vehículo que pueden evidenciar los datos relativos al recorrido, si el Vehículo aún se encuentra dentro del periodo de garantía.

# GARANTÍA AUTECO

## REQUISITOS PARA QUE LAS GARANTÍAS LEGAL Y SUPLEMENTARIA SEAN EFECTIVAS:

1. Dar aviso inmediato sobre la falla detectada a un Centro de Servicio Autorizado (CSA) y poner a disposición de este, en el menor tiempo posible, el Vehículo para la revisión y reparación del mismo.
2. Presentar oportunamente el Vehículo para que le sean efectuadas correctamente todas las revisiones técnicas obligatorias correspondientes a los kilometrajes establecidos en este Manual. Se debe tener en cuenta que se permite un margen de más o menos doscientos cincuenta (250) kilómetros para asistir a cada revisión, a excepción de la primera, en la cual se permite un margen de más o menos cien(100) kilómetros.
3. Conocer y seguir al pie de la letra todas las recomendaciones contenidas en el Manual, para el buen uso del Vehículo.

## EXCEPCIONES A LAS GARANTÍAS LEGAL Y SUPLEMENTARIA:

Tanto la ensambladora como los agentes comerciales y/o los concesionarios y los Centros de Servicio Autorizados (CSA) Auteco, quedarán libres de toda responsabilidad y exentos de la aplicación de las Garantías Legal y Suplementaria, cuando:

1. El Vehículo haya sido intervenido fuera de la red de Centros de Servicio Autorizados (CSA) por Auteco o cuando hayan sido cambiadas las piezas originales del Vehículo por otras no genuinas; esto es, no producidas por el fabricante original del Vehículo.
2. Cuando ocurra una falla en el motor por no rellenar oportunamente el nivel de aceite, conforme lo indicado en el presente Manual.
3. Cuando el Vehículo haya sido usado sin seguir las recomendaciones para su despegue y uso dadas en este Manual.
4. Cuando la avería se haya producido por maniobras incorrectas o accidentes causados por su propietario, conductor o por terceros.

## GARANTÍA AUTEKO

5. Cuando ocurra cualquier daño ocasionado por incendio, choque (no atribuibles a defectos del Vehículo), robo o por otra fuerza mayor.
6. Cuando se hayan efectuado alteraciones en los mecanismos o partes originales del Vehículo.
7. Cuando el propietario no esté cumpliendo o no haya cumplido con llevar su Vehículo a la totalidad de revisiones técnicas obligatorias indicadas en el presente Manual, dentro del kilometraje requerido, según se señala en el mismo.
8. Cuando el Vehículo haya sido utilizado en competencias deportivas, en alquiler, o como vehículo de prueba o aprendizaje de conductores.
9. Cuando haya cualquier daño causado por combustible o lubricación no recomendado por Auteco.
10. Cuando, por exceso de suciedad se genere alguna avería.

### EXCLUSIONES:

Se encuentran excluidas tanto de la Garantía Legal como de la Garantía Suplementaria, las siguientes partes (la lista que se anota a continuación es taxativa y no enunciativa, por lo cual, las partes no incluidas expresamente, se encuentran cubiertas por la garantía):

- De acuerdo con lo establecido por la Superintendencia de Industria y Comercio, en el numeral 1.2.2.2.1 de la Circular Única, se considerarán partes de desgaste las siguientes: llantas, neumáticos, bujías, discos y separadores del embrague, pastillas o bandas para freno, kit de arrastre, cable del embrague, cable del acelerador, filtro de combustible, filtro de aceite, filtro de aire, bujes de suspensión trasera, cunas de dirección, cauchos porta *sprocket* y retenedores de tubos telescópicos. También se incluyen en esta lista, sustancias o materiales que, no siendo exactamente partes, por tratarse de elementos de consumo, también están excluidas de la garantía, a saber: aceite de motor, aceite de suspensión y líquido de frenos.

## GARANTÍA AUTEKO

- Pintura, calcomanías, emblemas y cromo, por su deterioro natural, debido a su exposición a la intemperie, por daños ocasionados por agentes externos como productos químicos o por actos de terceros y choques.
- Partes o sistemas que, sin autorización de Auteco, hubieren sido objeto de modificaciones o alteraciones, así como instalación de piezas que no pertenezcan a los diseños originales del Vehículo, interruptores, reguladores, rectificadores, cables eléctricos, bobinas, cajas de fusibles, unidades de encendido electrónico, baterías, cables en general, *relay*, etc. Cuando estos hubieren sido manipulados en virtud de la instalación de dispositivos ajenos al diseño original del Vehículo (alarmas, accesorios sonoros o electrónicos, GPS, etc.), o cuando dichas partes resultan dañadas por razón de lavado a presión u otras causas no inherentes a su uso normal.
- Las partes que hubieren debido ser intervenidas en alguna de las revisiones técnicas obligatorias, a las cuales el usuario no hubiere asistido o lo hubiere hecho extemporáneamente.
- Daños ocasionados por incendio, choque o cualquier otro agente externo.
- Daños ocasionados por no mantener el nivel adecuado de aceite en el motor, de acuerdo con el presente Manual, o por no cambiar oportunamente el mismo, en los kilometrajes recomendados. Así mismo, se excluyen de la Garantía Legal y Garantía Suplementaria, los gastos ocasionados por la utilización de otros vehículos para el transporte del conductor y su acompañante, o cualesquiera otras consecuencias derivadas de la inmovilización del Vehículo objeto de reparación en garantía.
- Se encuentra excluida de la Garantía Suplementaria la bombillería en general, es decir, dichos componentes solo se encuentran amparados por la Garantía Legal, durante los primeros seis (6) meses o seis mil (6000) kilómetros, lo que ocurra primero. Bajo las mismas condiciones antes especificadas para esta garantía.

# GARANTÍA AUTECO

## **ALCANCES DE LA GARANTÍA:**

Dentro del periodo de garantía, toda intervención técnica considerada normal, puede ser realizada por cualquier Centro de Servicio Autorizado (CSA) Auteco, autorizado para su Vehículo (Ver Sección Centros de Servicio Autorizado) aunque el Vehículo no hubiese sido vendido por el agente comercial y/o concesionario o Centro de Servicio Autorizado (CSA) donde se solicite el servicio.

## **SONIDOS Y VIBRACIONES EN LAS MOTOCICLETAS:**

El funcionamiento normal del Vehículo, bajo distintas formas de conducción (con carga, sin carga, diferentes velocidades, clima, gasolina, etc.), puede generar distintos sonidos y/o vibraciones, los cuales son característicos de cada modelo y no constituyen indicio de ningún problema en el Vehículo. Estos sonidos y vibraciones, incluso, pueden variar entre vehículos del mismo modelo y están dados por las diferencias en las tolerancias, ajustes de fabricación, movimientos o fricciones propios de los componentes.

Por lo anterior, los sonidos y vibraciones características en los diferentes modelos, no serán intervenidos, toda vez que los mismos no son

consecuencia del mal funcionamiento del Vehículo y se consideran normales. En caso de dudas sobre el sonido, ruido o vibración de su Vehículo, debe dirigirse a cualquiera de los Centros de Servicio Autorizado (CSA) por Auteco, dónde nuestro personal capacitado emitirá su concepto técnico al respecto.

## **MODIFICACIONES:**

Los términos en que se concede la garantía no pueden, en ningún momento, ser modificados por los agentes comerciales y/o concesionarios o Centros de Servicio Autorizado (CSA).

Esta garantía únicamente puede ser aplicada por la red Auteco que tenga la correspondiente y debida autorización.

## **REEMPLAZO DEL VELOCÍMETRO:**

Cuando se efectúe cambio de velocímetro, será responsabilidad del Centro de Servicio Autorizado (CSA), dejar constancia en el registro de garantía correspondiente en el sistema de la ensambladora y en el historial de mantenimiento del presente Manual, del kilometraje que indique el velocímetro remplazado y la fecha en la cual se efectuó el cambio.



# GARANTÍA AUTECO

## **NOTA:**

Las indicaciones sobre el peso, velocidad, consumo y otros datos que aparecen en la literatura técnica, comercial o publicitaria, han de entenderse como aproximados y están sujetas a cambio sin previo aviso. Auteco no asume ninguna obligación ni responsabilidad en este sentido.

## **GARANTÍA DE LA BATERÍA:**

La batería del Vehículo cuenta con una garantía única de seis (6) meses o seis mil (6.000) km, lo que primero se cumpla, contados a partir de la entrega del Vehículo al primer usuario que la hubiere comprado a un distribuidor autorizado de Auteco.

## **HANSAVERS, SLIDER Y CÚPULA:**

Los handsavers, slider y cúpula, cuando vienen instalados de fábrica, cuentan con una garantía única por defectos de fabricación de seis (6) meses o seis mil (6.000) kilómetros, lo que primero se cumpla, contados a partir de la entrega del Vehículo al primer usuario que la hubiere comprado a un distribuidor autorizado de Auteco.

## **NOTA IMPORTANTE:**

Su Vehículo es un bien complejo, compuesto por distintas unidades de sistemas independientes entre si, que al operar conjuntamente, permiten que su Vehículo funcione de forma adecuada, cumpliendo con todas las condiciones de seguridad, calidad e idoneidad exigidas por Ley.

De esta manera, en caso de tener alguna inquietud sobre la adecuada articulación y funcionamiento de las unidades de sistemas independientes, deberá dirigirse a cualquiera de los Centros de Servicio Autorizados (CSA), donde nuestro personal capacitado emitirá su concepto técnico respecto de la(s) parte(s) o componente(s) que considere afecte el normal funcionamiento de alguna de las unidades de sistemas independientes que conforman su Vehículo.

## GARANTÍA AUTEKO

Para una mayor claridad al respecto, se informa que su Vehículo está dividido en diez (10) sistemas independientes de funcionamiento, que son los siguientes:

1. Sistema de ignición: (TCI o ECU), bujía, bobina de alta, bobina pulsora.
2. Sistema de transmisión: piñón de salida, cadena, *sprocket*, caja de cambios, embrague.
3. Sistema motor: cigüeñal, cabeza de fuerza.
4. Sistema estructural: chasis, brazo oscilante.
5. Sistema de suspensión: suspensión delantera, suspensión trasera.
6. Sistema de carga: plato de bobinas, regulador, batería, volante.
7. Sistema de luces y señales: bombillos, pito, tablero de instrumentos, sensores, actuadores.
8. Sistema de alimentación: (carburador o cuerpo de inyección), caja filtro, depósito de combustible.
9. Sistema de refrigeración: radiador\*, moto ventilador\*.
10. Sistema de frenos: freno delantero, freno trasero.

### **NOTA IMPORTANTE:**

Las imprevistas dificultades que puedan presentarse en una o varias unidades del sistema del Vehículo se entienden presentadas en esa o esas unidades de sistemas en específico, sin que se entiendan o constituyan una dificultad en otra u otras en las que no se han presentado, por ser independientes unas de las otras.

\*Aplica para ciertas referencias.

## RECOMENDACIONES



### AVISO IMPORTANTE:

No lave el Vehículo con agua a presión, ni con vapor, ni estando el motor caliente. Estos procedimientos pueden ocasionar daños en sus componentes y, por consiguiente, desde la fecha en que cualquiera de ellos se practique, Auteco queda totalmente eximido de toda obligación relativa al cumplimiento de las garantías del Vehículo sobre las partes afectadas.

### REVISIONES DIARIAS QUE DEBE REALIZAR EL USUARIO:

Frenos:	Comprobar su buen funcionamiento y verificar el estado de los elementos.
Aceite lubricante del motor:	Comprobar nivel y adicionar, de ser necesario, cuando el nivel así lo indique.
Nivel de combustible:	Revisar que sea suficiente.
Luces y bocina:	Comprobar su correcto funcionamiento.
Cadena (en los vehículos Propulsados por este medio):	Verificar su adecuada lubricación y mantener la tensión.
Neumáticos:	Comprobar la presión.
Acelerador:	Comprobar su correcto funcionamiento.
Espejos:	Comprobar la correcta visibilidad.

**NOTA:** Además de las anteriores recomendaciones generales, se deben tener en cuenta las recomendaciones particulares para cada modelo de Vehículo.

## RECOMENDACIONES

### **CAMBIO DE ACEITE:**

El aceite del Vehículo debe rellenarse siempre que el medidor indique que el nivel no es el adecuado, conforme lo indicado en el título contenido en el presente Manual "ACEITE DE MOTOR". El cambio total de aceite se debe hacer cada 5.000 kilómetros, tal como se indica en el cuadro de mantenimiento.

En caso que ocurra una falla en el motor por no rellenar oportunamente el nivel de aceite, conforme lo indicado en el presente Manual, Auteco no será responsable de la garantía del Vehículo ocasionada por la falta o inoportunidad en la realización del cambio o rellenado del aceite.



### **AVISO IMPORTANTE**

La inasistencia, o la asistencia por fuera del rango de kilómetros establecido en el presente Manual, a cualquiera de las revisiones periódicas obligatorias, generan automáticamente la pérdida de la garantía sobre las partes que debieron haber sido intervenidas o que fueron intervenidas en dicha revisión tardía. Por lo tanto, las revisiones siguientes a las que hubiese dejado de asistir o hubiese asistido tardíamente sobre las mismas partes, tendrán únicamente carácter de diagnóstico informativo para el cliente, sin que esto implique obligación alguna de Auteco en cuanto a mantenimiento, o suministro de repuestos por garantía.

## ¿QUÉ SON LAS REVISIONES PERIÓDICAS?

Son las revisiones que realiza Auteco mediante sus Centros de Servicio Autorizados (CSA) para hacer el mantenimiento preventivo que su Vehículo requiere. Por esto, es normal que en las mismas se realicen sustituciones de algunos elementos y ajuste de componentes mecánicos, que pueden sufrir variaciones en sus especificaciones originales, debido al desgaste normal de las piezas y al uso propio del Vehículo. Dichas intervenciones no constituyen fallas en los vehículos sino que, por el contrario, son intervenciones preventivas para que su Vehículo permanezca en condiciones normales de funcionamiento.

### **PROCEDIMIENTO PQR (Peticiónes, Quejas y Reclamos):**

Auteco cuenta con un mecanismo institucional para la atención de Peticiónes, Quejas y Reclamos, de acuerdo con lo establecido en la legislación colombiana.

Por lo tanto, en caso que el Usuario considere que su garantía ha sido desatendida, o no ha sido debidamente atendida por el Centro de Servicio Autorizado (CSA), podrá comunicarlo a Auteco mediante la línea gratuita nacional 01 8000 520090 o en el correo electrónico [servicioalcliente@auteco.com.co](mailto:servicioalcliente@auteco.com.co), para la atención de su solicitud.

## LISTA DE CHEQUEOS DEL ALISTAMIENTO

### OK

- 1. Verificar apariencia del Vehículo.
- 2. Realizar el registro de garantía de la batería.
- 3. Verificar el correcto funcionamiento del velocímetro.
- 4. Verificar la presión de aire de las llantas.
- 5. Verificar el nivel de aceite del motor.
- 6. Verificar el nivel del refrigerante. (Si aplica)
- 7. Verificar el encendido el Vehículo.
- 8. Verificar el funcionamiento del sistema eléctrico.
- 9. Instalar los espejos retrovisores y verificar la correcta posición.
- 10. Realizar el registro del alistamiento en Impulsa.
- 11. Verificar accesorios (Herramienta).

## HISTORIAL DE MANTENIMIENTO

Nombre del propietario \_\_\_\_\_

Tipo y número de identificación \_\_\_\_\_

Dirección \_\_\_\_\_

Teléfono \_\_\_\_\_

Número de motor \_\_\_\_\_

Número de chasis \_\_\_\_\_

Placa \_\_\_\_\_

Nombre del agente comercial o concesionario vendedor \_\_\_\_\_

Teléfono del agente comercial o concesionario vendedor \_\_\_\_\_

Fecha de inicio de la garantía \_\_\_\_\_

**NOTA:** Mantenga esta información y una llave de repuesto en un lugar seguro.





## CHEQUEOS 1ª REVISIÓN TÉCNICA: 500 KM

Centro de Servicio Autorizado: \_\_\_\_\_

Ciudad: \_\_\_\_\_

Fecha: \_\_\_\_\_

Kilometraje: \_\_\_\_\_



**Servicio gratuito de mano de obra exceptuando el aceite del motor, elementos filtrantes (si aplica) e insumos. Válido exclusivamente durante el período de garantía**

## CHEQUEOS 1ª REVISIÓN TÉCNICA: 500 KM

### OK

- 1. Verificar que no existan fugas de fluidos. (Visual)
- 2. Revisar voltaje de la batería y nivel de líquido de la batería. (Si aplica)
- 3. Limpiar y/o cambiar elementos filtrantes de aceite. (Según cuadro de mantenimiento)
- 4. Cambiar aceite de motor según las especificaciones mencionadas en este manual.
- 5. Verificar y calibrar las válvulas. (Según cuadro de mantenimiento)
- 6. Revisar y ajustar el nivel de líquido refrigerante. (Si aplica)
- 7. Limpiar, lubricar y tensionar la cadena.
- 8. Revisar y ajustar los frenos, ajustar el nivel de líquido de frenos. (Si aplica)
- 9. Revisar estado, presión de aire y montaje de las llantas.
- 10. Revisar giro libre de las llantas y estado de los rines.(Según cuadro de mantenimiento)
- 11. Verificar el funcionamiento adecuado de la dirección.
- 12. Revisar y ajustar guayas en general.
- 13. Revisar y lubricar partes móviles.
- 14. Verificar señales de torque y ajustar si es necesario.
- 15. Revisar funcionamiento del sistema eléctrico.
- 16. Revisar funcionamiento del tablero de instrumentos.
- 17. Verificar revoluciones en marcha mínima.
- 18. Reiniciar la llave indicadora de mantenimiento. (Si aplica)
- 19. Limpiar el vehículo antes de entregarlo.

## CHEQUEOS 2ª REVISIÓN TÉCNICA: 5.000 KM

Centro de Servicio Autorizado: \_\_\_\_\_

Ciudad: \_\_\_\_\_

Fecha: \_\_\_\_\_

Kilometraje: \_\_\_\_\_



**Servicio gratuito de mano de obra exceptuando el aceite del motor, elementos filtrantes (si aplica) e insumos. Válido exclusivamente durante el período de garantía**

## CHEQUEOS 2ª REVISIÓN TÉCNICA: 5.000 KM

### OK

- 1. Verificar que no existan fugas de fluidos. (Visual)
- 2. Revisar voltaje de la batería y nivel de líquido de la batería. (Si aplica)
- 3. Limpiar y/o cambiar elementos filtrantes de aceite. (Según cuadro de mantenimiento)
- 4. Cambiar aceite de motor según las especificaciones mencionadas en este manual.
- 5. Revisar y ajustar el nivel de líquido refrigerante. (Si aplica)
- 6. Limpiar y/o cambiar filtro de aire. (Según cuadro de mantenimiento)
- 7. Verificar y calibrar las válvulas. (Según cuadro de mantenimiento)
- 8. Verificar y calibrar las bujías.
- 9. Limpiar, revisar, lubricar y tensionar la cadena.
- 10. Revisar y ajustar los frenos, ajustar el nivel de líquido de frenos. (Si aplica)
- 11. Revisar estado, presión y montaje de las llantas.
- 12. Revisar giro libre de las llantas y estado de los rines.(Según cuadro de mantenimiento)
- 13. Verificar el funcionamiento adecuado de la dirección.
- 14. Revisar y ajustar guayas en general.
- 15. Revisar y lubricar partes móviles.
- 16. Verificar señales de torque y ajustar si es necesario.
- 17. Revisar funcionamiento del sistema eléctrico.
- 18. Revisar funcionamiento del tablero de instrumentos.
- 19. Verificar revoluciones en marcha mínima.
- 20. Reiniciar la llave indicadora de mantenimiento. (Si aplica)
- 21. Limpiar el vehículo antes de entregarlo.

## CHEQUEOS 3ª REVISIÓN TÉCNICA: 10.000 KM

Centro de Servicio Autorizado: \_\_\_\_\_

Ciudad: \_\_\_\_\_

Fecha: \_\_\_\_\_

Kilometraje: \_\_\_\_\_



**Revisión pagada por el usuario (aceite, elementos filtrantes (si aplica) e insumos y mano de obra)**

## CHEQUEOS 3ª REVISIÓN TÉCNICA: 10.000 KM

### OK

- 1. Verificar que no existan fugas de fluidos. (Visual)
- 2. Revisar voltaje de la batería y nivel de líquido de la batería. (Si aplica)
- 3. Limpiar y/o cambiar elementos filtrantes de aceite. (Según cuadro de mantenimiento)
- 4. Cambiar aceite de motor según las especificaciones mencionadas en este manual.
- 5. Revisar y ajustar el nivel de líquido refrigerante (si aplica)
- 6. Cambiar filtro de aire. (Según cuadro de mantenimiento)
- 7. Verificar y calibrar las válvulas. (Según cuadro de mantenimiento)
- 8. Verificar y calibrar o cambiar las bujías. (Según cuadro de mantenimiento)
- 9. Limpiar, revisar, lubricar y tensionar la cadena.
- 10. Cambiar los cauchos porta *sprocket*. (Si aplica)
- 11. Revisar y ajustar los frenos, ajustar el nivel de líquido de frenos. (Si aplica)
- 12. Revisar estado, presión de aire y montaje de las llantas.
- 13. Revisar giro libre de las llantas y estado de los rines. (Según cuadro de mantenimiento)
- 14. Verificar el funcionamiento adecuado de la dirección.
- 15. Revisar y ajustar guayas en general.
- 16. Revisar y lubricar partes móviles.
- 17. Aplicar el torque especificado
- 18. Revisar funcionamiento del sistema eléctrico.
- 19. Revisar funcionamiento del tablero de instrumentos.
- 20. Verificar revoluciones en marcha mínima.
- 21. Reiniciar la llave indicadora de mantenimiento. (Si aplica)
- 22. Limpiar el vehículo antes de entregarlo.

## CHEQUEOS 4ª REVISIÓN TÉCNICA: 15.000 KM

Centro de Servicio Autorizado: \_\_\_\_\_

Ciudad: \_\_\_\_\_

Fecha: \_\_\_\_\_

Kilometraje: \_\_\_\_\_



**Servicio gratuito de mano de obra exceptuando el aceite del motor, elementos filtrantes (si aplica) e insumos. Válido exclusivamente durante el período de garantía**

## CHEQUEOS 4ª REVISIÓN TÉCNICA: 15.000 KM

### OK

- 1. Verificar que no existan fugas de fluidos. (Visual)
- 2. Revisar voltaje de la batería y nivel de líquido de la batería. (Si aplica)
- 3. Limpiar y/o cambiar elementos filtrantes de aceite. (Según cuadro de mantenimiento)
- 4. Cambiar aceite de motor según las especificaciones mencionadas en este manual.
- 5. Revisar y ajustar el nivel de líquido refrigerante. (Si aplica)
- 6. Limpiar y/o cambiar filtro de aire. (Según cuadro de mantenimiento)
- 7. Verificar y calibrar las válvulas. (Según cuadro de mantenimiento)
- 8. Verificar, calibrar o cambiar las bujías.(Según el cuadro de mantenimiento)
- 9. Limpiar, revisar, lubricar y tensionar la cadena.
- 10. Revisar y ajustar los frenos, ajustar el nivel de líquido de frenos. (Si aplica)
- 11. Revisar estado, presión de aire y montaje de las llantas.
- 12. Revisar giro libre de las llantas y estado de los rines. (Según cuadro de mantenimiento)
- 13. Verificar el funcionamiento adecuado de la dirección.
- 14. Revisar y ajustar guayas en general.
- 15. Revisar y lubricar partes móviles.
- 16. Verificar señales de torque y ajustar si es necesario.
- 17. Revisar funcionamiento del sistema eléctrico.
- 18. Revisar funcionamiento del tablero de instrumentos.
- 19. Verificar revoluciones en marcha mínima.
- 20. Reiniciar la llave indicadora de mantenimiento. (Si aplica)
- 21. Limpiar el vehículo antes de entregarlo.



## CHEQUEOS 5ª REVISIÓN TÉCNICA: 20.000 KM

Centro de Servicio Autorizado: \_\_\_\_\_

Ciudad: \_\_\_\_\_

Fecha: \_\_\_\_\_

Kilometraje: \_\_\_\_\_



**Revisión pagada por el usuario (aceite, elementos filtrantes (si aplica) e insumos y mano de obra)**

## CHEQUEOS 5ª REVISIÓN TÉCNICA: 20.000 KM

### OK

- 1. Verificar que no existan fugas de fluidos. (Visual)
- 2. Revisar voltaje de la batería y nivel de líquido de la batería. (Si aplica)
- 3. Limpiar y/o cambiar elementos filtrantes de aceite. (Según cuadro de mantenimiento)
- 4. Cambiar aceite de motor según las especificaciones mencionadas en este manual.
- 5. Revisar y ajustar el nivel de líquido refrigerante. (Si aplica)
- 6. Cambiar filtro de aire. (Según cuadro de mantenimiento)
- 7. Verificar y calibrar las válvulas. (Según cuadro de mantenimiento)
- 8. Verificar, calibrar o cambiar las bujías.(Según el cuadro de mantenimiento)
- 9. Limpiar, revisar, lubricar y tensionar la cadena.
- 10. Revisar y ajustar los frenos, ajustar el nivel de líquido de frenos. (Si aplica)
- 11. Revisar estado, presión de aire y montaje de las llantas.
- 12. Revisar giro libre de las llantas y estado de los rines. (Según cuadro de mantenimiento)
- 13. Verificar el funcionamiento adecuado de la dirección.
- 14. Revisar y ajustar guayas en general.
- 15. Revisar y lubricar partes móviles.
- 16. Verificar señales de torque y ajustar si es necesario.
- 17. Revisar funcionamiento del sistema eléctrico.
- 18. Revisar funcionamiento del tablero de instrumentos.
- 19. Verificar revoluciones en marcha mínima.
- 20. Reiniciar la llave indicadora de mantenimiento. (Si aplica)
- 21. Limpiar el vehículo antes de entregarlo.

## RECOMENDACIONES

Recuerde que para el buen funcionamiento y desempeño de su Vehículo con el respaldo de Auteco, usted cuenta con una amplia red de Centros de Servicio Autorizados (CSA) a nivel nacional para continuar con sus revisiones técnicas.

Las revisiones técnicas y los cambios de aceite de motor deben realizarse cada 5.000 km.

En los Centros de Servicio Autorizado (CSA) siempre encontrará repuestos originales.  
Utilice siempre el aceite recomendado (ver sección ACEITE DE MOTOR)