

CON EL RESPALDO



# MANUAL DE GARANTÍA Y MANTENIMIENTO

Para vehículos adquiridos del 01 de Mayo de 2026 en adelante



# Segway-Ninebot X160



[www.auteco.com](http://www.auteco.com) | [sevioalcliente@auteco.com.co](mailto:sevioalcliente@auteco.com.co)  
Línea gratuita nacional 018000 520 090



Segway-Ninebot

CON EL RESPALDO



**CASCOS**  
**AXXES**  
**NEW COLLECTION**



**¡RUEDA CON  
MÁS ESTILO  
Y SEGURIDAD!**

  
**auteco®**





Información sobre las llantas de su vehículo	
<i>Dimensiones llanta delantera</i>	Off-Road 70/100 – 17
<i>Dimensiones llanta trasera</i>	Off-Road 70/100 – 17
<p>Para obtener una interpretación detallada de la nomenclatura de las llantas de tu vehículo, le invitamos a escanear el código QR que se muestra en esta página o visitar el enlace <a href="https://bit.ly/llantas-certificadas?r=qr">https://bit.ly/llantas-certificadas?r=qr</a>, el cual le llevará a una guía completa que explica cada uno de los números y letras presentes en las llantas, ayudándole a entender sus especificaciones, como dimensiones, índice de carga, índice de velocidad y otros datos importantes.</p>	

AUTECO MOBILITY y el fabricante recomiendan asegurarse de utilizar llantas que cumplan con las especificaciones técnicas de su motocicleta, como el tamaño, la carga máxima y el tipo de labrado adecuado para su estilo de conducción y las condiciones de la carretera. Llantas mal seleccionadas y/o en malas condiciones, pueden comprometer la maniobrabilidad y seguridad del vehículo, así como afectar el desempeño de otros sistemas como el ABS



**¡POR DESEMPEÑO,  
CALIDAD Y PRECIO!**

**ELIGE LLANTAS QUEEN**

SCOOTER

MOTOCARRO

STREET

DOBLE  
PROPÓSITO

PISTERA



Encuétralos en todos los agentes y concesionarios autorizados por AUTECO del país

# INDICE

<a href="#">INTRODUCCIÓN</a>	7
<a href="#">MUY IMPORTANTE TENER EN CUENTA</a>	8
<a href="#">SUGERENCIAS PARA CONDUCIR CON SEGURIDAD</a>	13
<a href="#">RECOMENDACIONES ANTES DEL USO DEL VEHICULO</a>	15
<a href="#">RECOMENDACIONES EN CASO DE INCENDIO</a>	16
<a href="#">AUTECO MOBILITY CUIDA NUESTRO PLANETA</a>	17
<a href="#">INFORMACIÓN DEL VEHÍCULO</a>	19
<a href="#">IDENTIFICACIÓN DE LAS PARTES</a>	19
<a href="#">MARCACIÓN DE MOTOR Y CHASIS</a>	21
<a href="#">TABLERO DE INSTRUMENTOS</a>	22
<a href="#">INDICACIÓN DE ERRORES</a>	23
<a href="#">ENCENDIDO DEL VEHÍCULO</a>	24
<a href="#">OPERACIÓN DEL ACELERADOR</a>	25
<a href="#">FRENOS</a>	26
<a href="#">BATERÍAS</a>	29
<a href="#">CARGADOR DE BATERÍAS</a>	30
<a href="#">PROCESO DE CARGA DE LA BATERÍA</a>	31
<a href="#">ESPECIFICACIONES TÉCNICAS</a>	33
<a href="#">SISTEMAS DEL VEHÍCULO</a>	34
<a href="#">MANTENIMIENTO PERIÓDICO</a>	35
<a href="#">TABLA DE MANTENIMIENTO PERIÓDICO OBLIGATORIO</a>	37

# INDICE

<a href="#">RECOMENDACIONES Y DATOS IMPORTANTES</a>	39
<a href="#">ALMACENAMIENTO DEL VEHÍCULO</a>	40
<a href="#">PÁGINA WEB REPUESTOS</a>	41
<a href="#">GARANTÍA AUTEKO MOBILITY</a>	42
<a href="#">¿QUÉ SON LOS MANTENIMIENTOS PREVENTIVOS PERIÓDICOS?</a>	50
<a href="#">LISTA DE CHEQUEOS DE ALISTAMIENTO</a>	51
<a href="#">1er MANTENIMIENTO PREVENTIVO OBLIGATORIO: 4 MESES</a>	52
<a href="#">2do MANTENIMIENTO PREVENTIVO OBLIGATORIO: 8 MESES</a>	53
<a href="#">3er MANTENIMIENTO PREVENTIVO OBLIGATORIO: 12 MESES</a>	54
<a href="#">HISTORIAL DE MANTENIMIENTO</a>	55
<a href="#">MANTENIMIENTO PREVENTIVO POSTERIORES A LA GARANTÍA</a>	56

# INTRODUCCIÓN

Es nuestro deseo agradecerle por escoger este vehículo **Segway-Ninebot X160** (en adelante el “Vehículo”) con el respaldo de **AUTECO MOBILITY S.A.S.** (en adelante “AUTECO MOBILITY” o “la Compañía”).

Su nuevo Vehículo es el producto de la avanzada ingeniería automotriz, de pruebas exhaustivas de seguridad y rendimiento. Estamos seguros, que el Vehículo probará ser digno de su elección y del que usted estará orgulloso de su funcionamiento.

Lea el Manual de Garantía y Mantenimiento del Vehículo (en adelante “el Manual”) antes de conducir, de modo que usted esté completamente familiarizado con la operación apropiada de los controles del Vehículo, sus características, capacidades y limitaciones.

Para asegurar una larga vida, sin problemas para su Vehículo, dele el cuidado apropiado y los mantenimientos descritos en este Manual y exija siempre repuestos genuinos a su Centro de Servicio Autorizado (en adelante “CSA”) de la red AUTECO MOBILITY.

La Compañía le ofrece **tres (3)** mantenimientos preventivos obligatorios programados, los cuales usted podrá realizar en los CSA de la red AUTECO MOBILITY, durante la vigencia de la garantía, para mantener su Vehículo en perfectas condiciones de funcionamiento

Debido a las continuas mejoras en el diseño y en el rendimiento que ocurren durante la producción, en algunos casos pueden existir diferencias menores entre el Vehículo real y las ilustraciones y el texto de este Manual. En caso de que usted desee tener alguna información detallada sobre el Vehículo, consulte al agente comercial autorizado de AUTECO MOBILITY.

## **AUTECO MOBILITY S.A.S.**

Itagüí, Colombia

Línea gratuita nacional: 01 8000 52 00 90

Email: [servicioalcliente@auteco.com.co](mailto:servicioalcliente@auteco.com.co)



El fabricante se reserva el derecho de realizar en cualquier momento, sin obligación de actualizar este Manual, modificaciones en el Vehículo, sus partes o accesorios, según pueda ser conveniente y necesario.

Todas las imágenes de este Manual son de referencia ilustrativa con fines técnicos y no comerciales, por lo cual no constituyen una oferta mercantil. Las características de comercialización definitivas del Producto serán las que conozca y acepte el comprador en la correspondiente orden de pedido en un punto de venta autorizado.

# MUY IMPORTANTE TENER EN CUENTA

## DESDE EL PRIMER DÍA

### LO FELICITAMOS:

Usted ha adquirido un Vehículo Eléctrico, con los últimos avances tecnológicos. Pero su máxima calidad y su inigualada presentación no bastan, si usted no se convierte en un perfecto conductor y presta a su Vehículo los sencillos cuidados y atenciones que requiere. Con su Vehículo con el respaldo de AUTECO MOBILITY, usted ha pasado al campo de las personas motorizadas; es decir, que gozan de plena libertad para ir donde quieran y cuando quieran, con máxima facilidad y economía. Esto nos complace profundamente y por eso estamos muy interesados en que usted disfrute al máximo su nueva y mejor situación.

Para contribuir a ello, hemos resumido algunas recomendaciones para el buen uso y mantenimiento de su Vehículo.

### LEA Y ESTUDIE CUIDADOSAMENTE ESTE MANUAL Y SIGA LAS INSTRUCCIONES EXACTA Y OPORTUNAMENTE.

Con ello se habrá creado una nueva y agradable afición, que le evitará pérdidas de tiempo, dinero y bienestar.

## EJERCÍTESE EN ESTAS OPERACIONES, HASTA DOMINARLAS:

- Verificar siempre el nivel de carga de la batería.
- Calibración de presión de aire de las llantas.
- Verifique la tensión del freno o el nivel de líquido si aplica.
- Para vehículos con motor central, limpie la correa periódicamente, para evitar desgaste prematuro del elemento.

### SU VEHÍCULO Segway-Ninebot X160 ES UN VEHÍCULO RECREATIVO.

# MUY IMPORTANTE TENER EN CUENTA

## SIEMPRE TENGA EN CUENTA:

Mantenga sus llantas a 32 PSI adelante y 32 atrás si conduce solo.



Use siempre los dos frenos (delantero y trasero) simultáneamente. Practique desde el principio hasta que lo haga sin pensarlo. No use uno solo.

Dedique un rato cada semana al cuidadoso aseo de su Vehículo y a revisar y ajustar los tornillos y tuercas.

## NO ENSAYE EN SU VEHÍCULO, LLÉVELO A UN CSA DE LA RED AUTECO MOBILITY

Conduzca respetando las normas de tránsito y tenga especial cuidado durante la noche y los días lluviosos.

## MANTENGA CONSIGO:

- Licencia de Tránsito
- Licencia de Conducción
- Revisión técnico mecánica (vigente)
- Seguro obligatorio SOAT (vigente)
- Herramienta del Vehículo

## ES MUY IMPORTANTE:

- Casco
- Chaqueta
- Guantes
- Chaleco reflectivo
- Impermeable

## CUANDO SALGA DE VIAJE:

- Inflador de mano
- Medidor de presión de aire de llantas
- Cargador
- Otras herramientas

## MUY IMPORTANTE TENER EN CUENTA



### IMPORTANTE

No utilice su Vehículo antes de leer este Manual. Asegúrese de seguir las recomendaciones de este Manual con el fin de hacer que su Vehículo se encuentre en el mejor estado y haga que usted viaje de forma más segura y cómoda.

No ensaye en su máquina, llévela a un CSA AUTECO MOBILITY.

Este Manual es solo para la explicación de la operación del Vehículo, no para realizar mantenimiento del producto. Las imágenes y representaciones que se encuentran en este Manual pueden ser diferentes al producto real, refiérase al producto real de las tiendas. Nuestra compañía se reserva el derecho de realizar cambios en el producto en aras de mejorar el rendimiento de los mismos.



La batería del nuevo Vehículo que acaba de comprar puede no estar completamente cargada al momento de la entrega, el transporte y el almacenamiento. Cargue la batería hasta que esté completamente cargada y la luz led del cargador se torne de color verde, se recomienda que sólo después de que esto suceda usted haga uso de su Vehículo.

Las baterías extraíbles, nunca deben ser cargadas dentro de cajones cerrados, cerca de fuentes de calor, expuestas a la luz directa del sol o en lugares donde la temperatura de carga supere los 45° C



Sobrepasar el peso máximo que soporte el Vehículo (100 kg) puede significar un riesgo de seguridad, evite hacerlo.



Se recomienda llevar a cabo la carga todos los días, utilizando un tomacorriente a 110V / 60Hz. No conecte el cargador a fuentes de energía diferentes a esta especificación. Si el Vehículo permanece almacenado, este debe de ser cargado cada 15 días



No desmonte o desensamble ni reconstruya las piezas del Vehículo por si mismo, adquiera piezas de repuesto originales en la red de almacenes y CSA AUTECO MOBILITY.



El Vehículo puede conducirse normalmente bajo la lluvia, sin embargo, no debe sumergirse en agua y evite sobrepasar depósitos de agua que superen el nivel del piso del Vehículo o el centro del motor; ya que el agua puede ingresar al motor o a las baterías y causar un corto circuito en el Vehículo.



Reemplace las pastillas de freno cuando lleguen a su límite de servicio.



Utilice la dimensión de llanta recomendado de acuerdo al rin del Vehículo. Reemplace las llantas cuando hayan llegado a su límite de servicio.

## MUY IMPORTANTE TENER EN CUENTA



Cuando lleve el cargador en su Vehículo, evite que este entre en contacto con cualquier tipo de líquido, partículas de metal o que sufra golpes fuertes ya que pueden dañar las piezas internas del mismo. El cargador debe ubicarse en un espacio abierto y ventilado. No debe ser utilizado dentro de cajones ni de la gaveta del Vehículo.



El cambio de su batería por una batería nueva debe ser realizado por profesionales de los CSA AUTECO MOBILITY; cuando se reemplace la batería también debe de sustituirse el cable de conexión con los componentes originales.



Los distribuidores y clientes no están autorizados para cablear o cambiar la estructura y características originales del Vehículo, por ejemplo, el cambio de configuración de la batería, el aumento de la tensión mediante la adición de una batería, el cambio del circuito eléctrico, aumentando potencia de las bombillas o instalando equipos auxiliares, modificaciones a la suspensión, diámetro de ruedas y chasis, entre otras.



Absténgase de tocar con las manos mojadas o con objetos que sean conductores metálicos las partes activas del Vehículo, como el conector de la caja de la batería, el conector del cable de conexión del cargador y la unión de los cables de las baterías. De no hacerlo existe el riesgo de que se generen lesiones personales por choque eléctrico.

Proteja las partes eléctricas especialmente del contacto con el agua: cuando esté realizando el lavado de su Vehículo, evite echar agua a la toma de carga, conectores eléctricos, fusibles y otros componentes eléctricos. No está permitido echar agua directamente a estos componentes. En caso de hacerlo existe el riesgo de generar daños en el Vehículo y de pérdida de la garantía del Vehículo.



Al reemplazar el fusible, utilice el fusible con la especificación y el estándar definido. Está prohibido cablear el circuito sin instalar los fusibles. El fusible y la ranura de instalación del mismo en las tarjetas electrónicas o el cableado deben estar en buen contacto, de lo contrario la incorrecta conexión puede calentar los fusibles y causar un accidente inesperado.



No almacene productos inflamables, explosivos o peligrosos, productos de baja resistencia al calor, líquidos o ropa de lluvia en la cajuela del Vehículo y mucho menos durante el proceso de carga.



No use cargadores de otras marcas o modelos para cargar su Vehículo; y no utilice el cargador para cargar los Vehículos de otras marcas u otros modelos.



El tiempo de carga no debe ser más de 10 horas, evite usar estaciones de carga rápida para cargar el Vehículo; esto deteriora la vida útil de las baterías.

## MUY IMPORTANTE TENER EN CUENTA



Acatar el programa de mantenimiento preventivo obligatorio, consignado en el Manual de Garantía y Mantenimiento.



Baterías y cargadores en condición de carga se deben poner en lugares seguros, que no se encuentren al alcance de niños. No debería haber mercancías inflamables y explosivos alrededor. El lugar de carga debe estar ventilado, seco y bajo techo. Además, con el fin de evitar accidentes, evite que partículas de metal y cualquier tipo de líquido tengan contacto o ingresen al cargador. Está prohibido el uso del cargador en condiciones con demasiado humo, polvo, humedad y/o con brillo solar directo. No utilice el cargador cuando hay rayos y truenos. Durante la carga, coloque el cargador sobre una superficie plana, evitando obstruir las rendijas de ventilación, ni lo cubra poniendo objetos sobre el mismo, así mismo evite situar el cargador sobre el asiento del Vehículo.



Si durante la carga, identifica alguna de las siguientes situaciones: un olor peculiar que sale del Vehículo, hay sobrecalentamiento, el tiempo de carga supera las 8 horas y la luz indicadora todavía no ha cambiado a luz verde, hay presencia de sonidos extraños o hay deformidades en el cargador y/o la batería, detenga el proceso de carga inmediatamente y envíe el cargador al CSA AUTECO MOBILITY más cercano para mantenimiento.



El Vehículo debe ser estacionado o cargado lejos de fuentes de calor e ignición, no debe ser estacionado en tiendas, almacenes o bodegas de mercancías peligrosas que sean inflamables, explosivos y corrosivos. Al cargar o estacionar el Vehículo, el suiche de encendido debe estar apagado y la llave debe ser retirada del Vehículo.



La autonomía de su Vehículo disminuye a medida que la vida útil de la batería se reduce, por lo que podría notar con el paso del tiempo que el proceso de carga debe ser más frecuente.



### USO ADECUADO DE UNA PARRILLA

La sensación en el manubrio es diferente cuando se lleva carga en la parrilla, porque cambia el centro de gravedad. El sobrepeso puede causar inestabilidad en el manejo del Vehículo. Por su seguridad no exceda en ningún caso el límite de carga de 5kg. INCLUYENDO EL BAÚL.



Siempre que cargue su Vehículo el suiche de encendido debe estar en posición apagado y debe retirar la llave.



Este Vehículo Es Tipo OFF ROAD, es decir que se puede conducir en terreno destapado, trocha, pistas de motocross, etc. Recuerde que únicamente se puede utilizar en lugares cerrados al tráfico público ya que no cuenta con una licencia de tránsito.

## SUGERENCIAS PARA CONDUCIR CON SEGURIDAD

“Consulte las normas nacionales y locales antes de utilizar el Vehículo en cualquier área.”

Un motociclista inteligente es aquel que quiere seguir disfrutando su pasión por muchos años y por eso, no se arriesga. AUTEKO MOBILITY presenta el top 10 del motociclista seguro:

1. Use un buen casco de seguridad y manténgalo siempre abrochado. El casco no es solo para evitar una infracción de tránsito, use uno que realmente ofrezca protección en caso de un accidente.
2. Maneje a la defensiva, asuma que nadie lo ha visto en la vía para que pueda anticiparse a las emergencias.
3. Nunca adelante entre dos vehículos en movimiento. Cualquier movimiento inesperado de uno de ellos puede hacer que pierda el control del Vehículo y sufrir un accidente.
4. Evite transitar sobre las líneas y señales blancas y amarillas cuando la vía se encuentre mojada y manténgase atento a los manchones de aceite dejados por otros vehículos.
5. Use siempre las direccionales, stop y luz frontal para indicar a otros conductores cuál será su próxima maniobra, apóyese visualmente en los retrovisores para una conducción más segura y tenga en cuenta que es posible que los objetos se vean más cerca de lo que parecen.
6. Mantenga la presión de aire de las llantas según la recomendación de este Manual (Ver apartado: “Muy importante Tener en Cuenta”, de este Manual). Las llantas con exceso o falta de presión comprometen la adherencia del Vehículo al piso y hacen que la conducción se vuelva inestable y peligrosa. Además, aumenta el consumo de la batería si la presión es baja.
7. Utilice siempre ambos frenos a la hora de detenerse. Recuerde que el freno delantero lleva el 70% de la potencia de frenado y el trasero el 30%. Trate de practicar la maniobra de frenado en una zona segura y despejada para que, a la hora de una emergencia, pueda hacerlo sin problemas.
8. Antes de girar o realizar un cruce, mire a la izquierda, luego a la derecha y nuevamente a la izquierda. Esta maniobra sirve para asegurarse que un vehículo no aparecerá en el último momento.
9. Al adelantar otro vehículo hágalo solamente por la izquierda. Adelantar por la derecha es extremadamente peligroso.
10. Maneje más despacio de lo que su capacidad y la del Vehículo se lo permita. En caso de una imprudencia de un tercero (otro vehículo, peatones, huecos, etc.) tendrá los reflejos y la potencia extra que se necesitan para sortear la situación.

# SUGERENCIAS PARA CONDUCIR CON SEGURIDAD

## **CUIDADOS DE MANEJO**

Al manejar su Vehículo obedezca a las mismas leyes de tránsito en la carretera como todos los demás Vehículos, incluyendo dar paso a los peatones, y parar en los semáforos y señales de alto.

Conduzca predeciblemente y en línea recta. Nunca conduzca en contra del tráfico.

Use adecuadamente las direccionales para indicar giro o parada.

Concéntrese en el camino por delante. Evite los baches, grava, marcas viales mojadas, aceite, bordes de andenes, resaltos de reducción de velocidad, rejillas de desagües y otros obstáculos.

Espere lo inesperado, como la apertura de las puertas de un carro o carros retrocediendo de calles ocultas.

Antes de conducir su Vehículo por primera vez familiarícese con todas las funciones del mismo.

No lleve paquetes o pasajeros que interfieran con su visibilidad o el control del Vehículo. No utilice elementos que pueden restringir su capacidad auditiva.

Mantenga una cómoda distancia de frenado de todos los otros conductores, Vehículos y objetos. Una distancia y capacidad de frenado segura depende de las condiciones meteorológicas del momento.

## **SIEMPRE CON CLIMA LLUVIOSO**

Frene antes de lo usual, el Vehículo tardará más en frenar y utilizará una distancia más larga para detenerse.

Disminuya la velocidad de conducción, evite los frenados repentinos, y gire en las esquinas con mucho más cuidado.

Vista con ropa reflectiva y asegúrese que todas las luces de su Vehículo estén encendidas.

Los baches y superficies resbaladizas como líneas demarcadas y vías de tren se vuelven más peligrosas cuando está mojado.

# RECOMENDACIONES ANTES DEL USO DEL VEHÍCULO

## COMPROBAR ANTES DE CONDUCIR

Realice un chequeo antes de conducir con el fin de asegurar una conducción segura.

1. Asegúrese de usar correctamente el casco.
2. Use ropa protectora y guantes.
3. Use protección ocular que no interfiera con su visión periférica.
4. Consulte las leyes nacionales y locales antes de utilizar el Vehículo en cualquier área.
5. Asegúrese de que todas las luces de cola/freno, direccionales y los faros están en funcionamiento.
6. Asegúrese de que el pito esté operativo.
7. Asegúrese de que los frenos estén ajustados y funcionen correctamente (ver instrucciones detalladas más adelante).
8. Asegúrese de entender cómo funcionan los frenos y que sus manos pueden alcanzar y apretar las levas cómodamente y con fuerza suficiente para detener el Vehículo con seguridad.
9. Asegúrese de que todas las partes del Vehículo estén ajustadas correctamente y de forma segura.
10. Asegúrese de que los neumáticos no están excesivamente desgastados, no tienen roturas o cortes, están correctamente colocados en el rin y que la presión del mismo sea adecuada en la pared lateral.
11. Asegúrese de que las ruedas giran de manera recta y que los rines no estén doblados o dañados (las ruedas deben estar en buen estado para que los frenos funcionen correctamente).
12. Asegúrese de que el acelerador esté en la posición "OFF" antes de encender el Vehículo. Esto evitará que el Vehículo se mueva hacia adelante sin previo aviso una vez que se encienda el Vehículo.



**En caso de incendio, los medios recomendados para controlar el fuego que se presenta desde la batería son:**

- Usar un extintor de CO<sub>2</sub>, pues no conduce la electricidad y es el recomendado para incendios cargados eléctricamente. Se recomienda apuntarlo hacia la base de llama.
- Usar grandes cantidades de agua a presión.
- En caso de no contar con los medios anteriores, utilizar un extintor ABC.
- No intentar sofocar las llamas con cobijas, toallas, almohadas, etc.
- Tener presente que los gases que se desprenden de la combustión son tóxicos. Evitar en todo momento su inhalación.
- Guardar una distancia prudente mientras se sofocan las llamas.
- Siempre y en todo caso llamar a las líneas de emergencia y control de incendios.



### “ENTREGA LA BATERÍA USADA Y CONTRIBUYE CON EL CUIDADO DEL AMBIENTE”

Su Producto recibe alimentación eléctrica a través de una batería de Litio-ion (Li - ion) de 48V - 20 Ah - 0,96KWH Esta permite que su Producto funcione adecuadamente. Para ubicar la batería de su Producto refiérase al interior de su Manual para identificar el lugar exacto en el modelo que hoy conduce. Esta batería es considerada residuo peligroso al final de su vida útil, por lo tanto, AUTECO MOBILITY cuenta con un sistema para la recolección, transporte y correcta disposición de las baterías desechadas. Es su deber hacer parte de este proceso entregando las baterías usadas en los CSA de la red AUTECO MOBILITY.

Para más información visita: <http://recoenergy.com.co/>

# AUTECO MOBILITY CUIDA NUESTRO PLANETA

La batería contiene elementos nocivos para la salud (Litio), por lo tanto, usted no debe manipular su contenido. Evite perforarla o incinerarla, esto puede ser perjudicial para su salud y nocivo para el medio ambiente. No la deseche junto con los desperdicios domésticos. Entréguela para que sea reciclada en todos los casos.



**PRECAUCIÓN: No perforo ni incinere la batería**

## MEDIDAS DE PRECAUCIÓN A SEGUIR PARA PREVENIR RIESGOS A LA SALUD Y AL AMBIENTE.

Usted como usuario de un Vehículo eléctrico y al portar una batería en él, según la Res. 0372 del 2009 del Ministerio de Medio Ambiente, Vivienda y Desarrollo Territorial (MAVDT), deberá cooperar con estos mecanismos y deberá entregar la batería en los Centros de Servicio Autorizados AUTECO MOBILITY, ellos son centros de acopio autorizados para tal fin. Vea en este Manual los CSA de la red AUTECO MOBILITY en su ciudad.

Contamos con su ayuda para evitar una mala disposición de este desecho peligroso y así evitar deteriorar nuestro ambiente y la salud de los habitantes del planeta.

Para más información ingrese al siguiente link; [www.autecomobility.com/auteco-sostenible](http://www.autecomobility.com/auteco-sostenible)

Aquí encontrará toda la información relacionada con el cuidado, correcta utilización, disposición adecuada y el programa de recolección que la Compañía actualmente realiza en el país sobre baterías.

## IDENTIFICACIÓN DE LAS PARTES

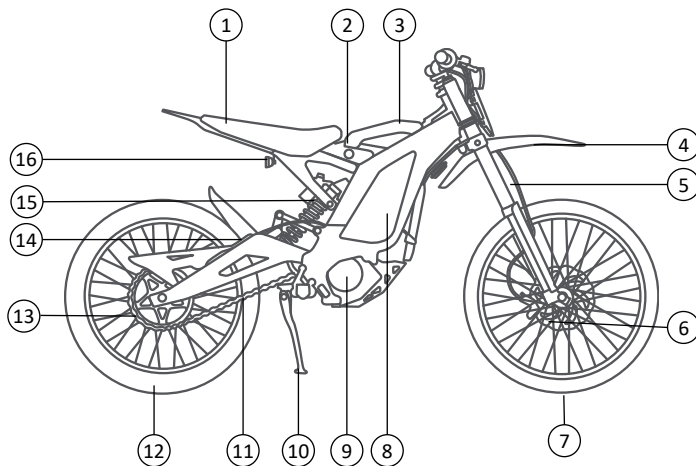

1. Asiento
2. Cerradura del compartimiento de la batería.
3. Compartimiento de la batería
4. Guardabarros delantero
5. Suspensión delantera
6. Freno de disco delantero
7. Llanta delantera
8. Batería Extraíble de Litio
9. Motor Central
10. Gato lateral
11. Cadena
12. Llanta Trasera
13. Freno de disco trasero
14. Guardabarros trasero
15. Suspensión trasera
16. Reflectivo trasero

Puede haber diferencias entre las ilustraciones de los Vehículos en este Manual y los Vehículos reales

# IDENTIFICACIÓN DE LAS PARTES

## IDENTIFICACIÓN DE PARTES

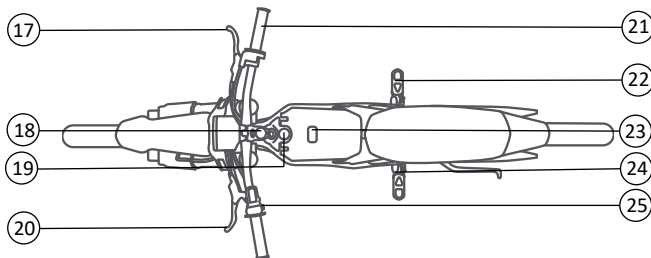

- 17. Leva freno delantero
- 18. Suiche de Encendido
- 19. Puerto USB
- 20. Leva freno trasero
- 21. Acelerador
- 22. Reposapiés derecho
- 23. Indicador nivel batería
- 24. Reposapiés izquierdo
- 25. Tablero de Instrumentos

Puede haber diferencias entre las ilustraciones de los Vehículos en este Manual y los Vehículos reales

## MARCACIÓN DE MOTOR Y CHASIS

Los números de motor y VIN (Número de Identificación del Vehículo), son el único medio para distinguir su Vehículo de otros del mismo modelo y tipo, se usan para registrar el Vehículo y deben corresponder a los establecidos en la tarjeta de propiedad.



**Número de VIN**

Se encuentra en la parte inferior derecha del chasis, al lado del motor.



**Número de motor**

El número de serie del motor se encuentra ubicado en la carcasa del motor.

## TABLERO DE INSTRUMENTOS

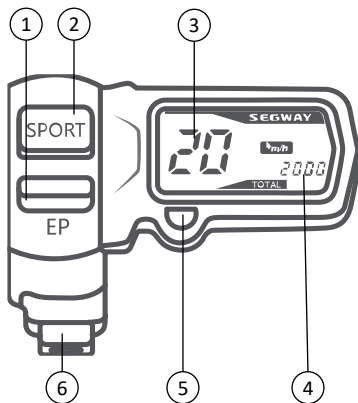

- 1 **Modo EP:** Modo ECO, su potencia y velocidad final está limitada.
- 2 **Modo SPORT:** Modo donde se tiene toda la potencia del motor y su velocidad mayor.
- 3 **Velocímetro:** Indica la velocidad actual en km/h.
- 4 **Indicador de kilometraje:** Muestra la información según lo seleccionado por el usuario:
  - Odómetro: Muestra los km totales recorridos por el vehículo
  - Trip: Cuenta kilómetros parcial
- 5 **Botón Select:** Sirve para cambiar entre el odómetro o el trip. Si se deja presionado restablece a 0 Km el trip.
- 6 **Botón de Pito**

# INDICACIÓN DE ERRORES

El controlador de su Vehículo siempre está escaneando todos los sistemas, motor, frenos, batería, acelerador y verificando que todos estén funcionando correctamente.



Si en algún momento su vehículo presenta un error o algún testigo se ilumina en el tablero de instrumentos por favor verifique la siguiente tabla de errores frecuentes para darle solución.

La lista de códigos de error es la siguiente:

Error	Causas	Soluciones
No enciende el Vehículo.	1. Batería no está bien conectada	1. Por favor verifique si el conector principal de la batería está bien conectado.
Se enciende, se gira el acelerador, pero el motor no funciona.	1. Batería baja.	1. Por favor cargue la batería.
	2. El gato lateral está en funcionamiento.	2. Por favor suba el gato lateral.
	3. El suiche de parqueo está activado	3. Por favor desactive el suiche de parqueo.
	4. Acelerador dañado.	4. Por favor cambie el acelerador.
	5. Cable controlador está flojo o suelto.	5. Por favor reconecte el cable controlador.
	6. Controlador dañado.	6. Por favor cambie el controlador.
Velocidad baja o autonomía baja.	1. Batería baja.	1. Por favor cargue la batería
	2. Llantas bajas o pinchadas.	2. Por favor infle las llantas a la presión recomendada.
	3. Sobrecarga	3. Por favor descargue algunos objetos para tener la carga recomendada.
	4. Las pastillas de los frenos necesitan cambio.	4. Por favor cambie las pastillas de freno a tiempo y cheque el sistema de frenado antes de comenzar su viaje.
	5. Batería vieja	5. Cambie la batería.
Batería no carga	1. Conector de carga no está bien conectado.	1. Por favor verifique si el conector principal de la batería está bien conectado.
	2. No se está usando el cargador original.	2. Por favor usar cargador original Segway-Ninebot
	3. Batería vieja.	3. Cambie la batería.

# ENCENDIDO DEL VEHÍCULO

## OPERACIÓN DEL ENCENDIDO DEL VEHÍCULO

Este es un interruptor de dos posiciones operado por una llave. La llave puede retirarse del interruptor cuando se encuentre en la posición de OFF (apagado).

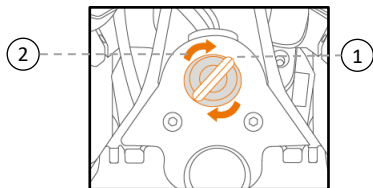

### SUICHE DE ENCENDIDO (ON/OFF)

- Gire la llave hasta la posición 1 (ON), el Vehículo estará encendido.
- Gire la llave hasta la posición 2 (OFF), el Vehículo estará apagado.

## Verificación del estado de batería.

Después de encender el vehículo, verifique el estado de carga de la batería oprimiendo el botón (1) que se encuentra en ella.

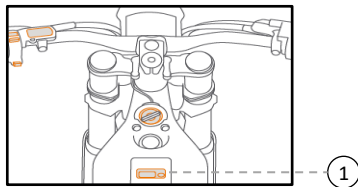

## Gato Lateral

Recuerde que su Vehículo cuenta con un sensor en el gato lateral, este sirve como protección y mientras este abajo no podrá usar su Vehículo, retráigalo para poder iniciar su recorrido.

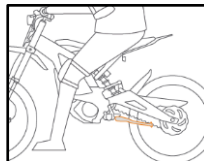

# OPERACIÓN DEL ACELERADOR

El Vehículo usa un acelerador de cambio de velocidad en la empuñadura. Gire el acelerador en sentido anti horario hacia la silla para acelerar y girelo en sentido horario hacia adelante para disminuir la velocidad.

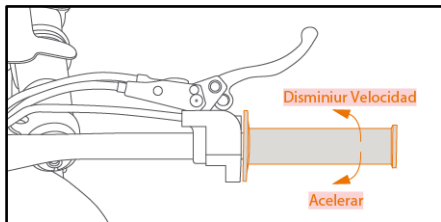

Se sugiere que después de acelerar usted gire nuevamente  $\frac{1}{4}$  de vuelta el acelerador devolviéndolo. Esto incrementará la autonomía y la vida útil de la batería.

1. Súbase a su Vehículo y póngase en posición para conducir.

2. Gire la llave a la posición "ON".

3. Retraiga el gato lateral. Tenga en cuenta que si el gato lateral está abierto el Vehículo no acelerará pues estará activado el sensor del soporte lateral que bloquea la tracción del Vehículo.

4. Para mover el Vehículo, suelte el freno y gire el acelerador lentamente hasta que la velocidad aumente.

5. Para detenerse, suelte el acelerador y aplique el freno delantero y trasero al mismo tiempo.

6. Para su seguridad, saque la llave cuando no se utilice el Vehículo.



Antes de operar su Vehículo, asegúrese que el acelerador no este rotado o abierto completamente. Asegúrese que el acelerador no esté pegado y éste gire libremente de vuelta a la posición inicial.

El motor hace un pequeño sonido electromagnético al girar el acelerador para comenzar. Esto es normal.

## NIVEL DEL LIQUIDO DE FRENOS

Si el nivel del líquido de frenos se aproxima a la marca mínima, compruebe el desgaste de las pastillas de freno.

Si las pastillas no están gastadas, lo más probable es que exista una fuga de líquido de frenos. Diríjase a un CSA de AUTECO MOBILITY para su verificación.

## INDICADOR DE DESGASTE PASTILLAS DE FRENOS

Cuando el indicador del límite de servicio desaparece completamente, indica que las pastillas de freno se han desgastado y deben de ser remplazadas.

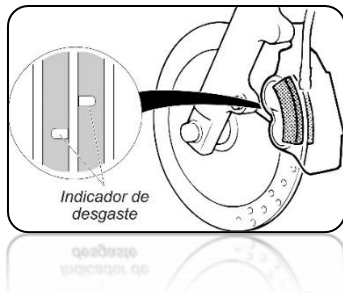

## REAJUSTE O CAMBIO DEL LIQUIDO DE FRENOS

1. Ponga recto el manubrio y afloje los dos tornillos de fijación de la tapa del depósito y retire la tapa.
2. Rellene el depósito con el líquido de frenos especificado hasta alcanzar la marca superior. Monte la tapa del depósito y apriete los dos tornillos.
3. Cambie el líquido de frenos cada 20.000 km o cada año.

**ADVERTENCIA:** No use líquido de frenos de un recipiente abierto. No puede usar el líquido de frenos empleado en un mantenimiento anterior. Sólo puede usar líquido de frenos DOT 3 o DOT 4. Cuando el líquido de frenos salpique a una superficie pintada o de plástico, corroerá la superficie del material.

## FRENO DE DISCO

Los frenos de disco también están sometidos a desgaste, revise el espesor de estos periódicamente para garantizar que se encuentre dentro del límite de servicio.

# FRENO DELANTERO

El freno delantero de su Vehículo es un freno de disco y este es accionado por la leva de freno ubicada en el comando derecho.

## Ajuste del freno delantero (Freno de disco)

Es muy importante que usted chequee diariamente que el nivel del líquido de freno en el depósito se encuentre por encima de la marca mínima.

Revise periódicamente el estado de las pastillas de freno y procure que no estén fuera del límite de servicio. Si nota un cambio en la potencia de frenado tenga en cuenta revisar que no haya una fuga en alguna de las mangueras del sistema hidráulico. El freno funciona correctamente, si la llanta gira libremente y cuando usted acciona el freno, la llanta se detiene inmediatamente.

El depósito de líquido de freno delantero está ubicado al lado derecho del manubrio.

Use solamente líquido de frenos **DOT 3** o **DOT 4**.

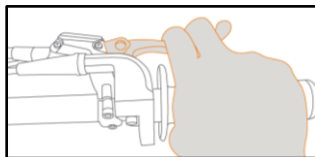

Si el sistema de frenos presenta deficiencia o deja de funcionar por completo remítase a un CSA AUTEKO ELECTRIC para solicitar la ayuda de un técnico capacitado que pueda tensionar adecuadamente el sistema de frenos y ajuste el sistema en el punto óptimo.

Con el objetivo de garantizar su seguridad durante la conducción, el sistema de seguridad eléctrico cortará la potencia automáticamente cuando se utilicen los frenos.

Revise periódicamente el estado de las pastillas de freno y procure que las mismas no estén por acabarse. Si las pastillas están demasiado desgastadas y fuera del límite de servicio, acérquese al CSA AUTEKO ELECTRIC más cercano para reemplazarlas.

## FRENO TRASERO

El freno trasero de su Vehículo es un freno de disco y este es accionado por la leva de freno ubicada en el comando izquierdo.

### Ajuste del freno trasero (Freno de disco)

Es muy importante que usted chequee diariamente que el nivel del líquido de freno en el depósito se encuentre por encima de la marca mínima.

Para revisar el nivel de la bomba de freno trasero ponga el manillar recto y compruebe el nivel del líquido de frenos del depósito.

Revise periódicamente el estado de las pastillas de freno y procure que no estén fuera del límite de servicio. Si nota un cambio en la potencia de frenado tenga en cuenta revisar que no haya una fuga en alguna de las mangueras del sistema hidráulico. El freno funciona correctamente, si la llanta gira libremente y cuando usted acciona el freno, la llanta se detiene inmediatamente.

El depósito de líquido de freno trasero está ubicado al lado izquierdo del manubrio mostrado en las imágenes a continuación.

Use solamente líquido de frenos **DOT 3** o **DOT 4**.

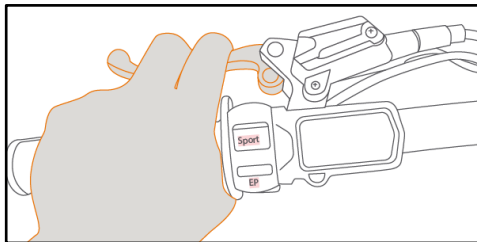

Si el sistema de frenos presenta deficiencia o deja de funcionar por completo remítase a un CSA AUTEKO ELECTRIC para solicitar la ayuda de un técnico capacitado que pueda tensionar adecuadamente el sistema de frenos y ajustar el sistema en el punto óptimo.

Con el objetivo de garantizar su seguridad durante la conducción, el sistema de seguridad eléctrico cortará la potencia automáticamente cuando se utilicen los frenos.

Revise periódicamente el estado de las pastillas de freno y procure que las mismas no estén por acabarse. Si las pastillas están demasiado desgastadas y fuera del límite de servicio, acérquese al CSA AUTEKO ELECTRIC más cercano para reemplazarlas.

# BATERÍAS

Su Vehículo cuenta con una de batería de litio sellada y libre de mantenimiento, la temperatura de operación debe estar entre  $-15\text{ }^{\circ}\text{C}$  a  $45\text{ }^{\circ}\text{C}$ , la condición ideal es de  $20\text{ }^{\circ}\text{C} \pm 10\text{ }^{\circ}\text{C}$ , si la temperatura es demasiado baja, esto puede reducir la capacidad efectiva de las baterías para almacenar la energía, si la temperatura es demasiado alta, puede afectar a la vida útil de las baterías. Por lo tanto, cuando sea invierno o se encuentre en una zona fría, la autonomía del Vehículo de una carga será razonable, cuando la temperatura vuelva por encima de  $20\text{ }^{\circ}\text{C}$ , las funciones y el rendimiento se recuperarán.

No agote las baterías hasta su carga mínima permitida, cuando el indicador de carga del tablero este en el nivel mínimo de batería cargue inmediatamente.

**MUY IMPORTANTE:** Tenga el hábito de cargar al 100% el vehículo todos los días siguiendo las recomendaciones consignadas en este manual, esto ayudará a conservar los ciclos de vida útil de la batería.

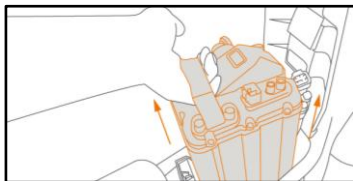

Almacene la batería en la condición de carga completa, y realice el proceso de carga regularmente si no la usará durante mucho tiempo.

Cuando se deja de utilizar el Vehículo, cargue la batería cada 15 días. Es necesario cargar la batería antes de volver a usar el Vehículo después de un largo tiempo.

Tenga extremo cuidado que el electrodo positivo y negativo de una misma batería no sean tocados o manipulados con las manos mojadas o haya contacto de los mismos con elementos metálicos. De lo contrario se puede producir un corto circuito y existe el riesgo de generarse lesiones personales.

No ubique o almacene la batería cerca de fuentes de calor o de fuego.

# CARGADOR DE BATERÍAS

Su nuevo Vehículo eléctrico cuenta con un cargador externo, diseñado especialmente para cargar la batería de su Vehículo.

El cargador de su Vehículo es un cargador inteligente, esto quiere decir que detecta automáticamente la carga que posee las baterías de su Vehículo y le informa cuando la carga se encuentra al 100% para que este sea desconectado. Si pasadas 7 horas la luz no ha cambiado a verde, desconéctelo y diríjase a un Centro de Servicio Autorizado Auteco Electric, para su inspección y la de su vehículo.

El cargador cuenta con un indicador LED el cual le indicará el estado del proceso de carga:

**Rojo:** Baterías cargándose

**Verde:** Baterías completamente cargadas

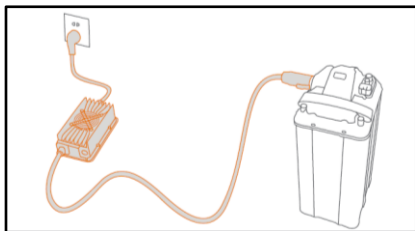

Este cargador tiene un dispositivo de protección para el exceso de carga. Un tiempo largo de carga no debe durar más de 7 horas, de lo contrario esto afectará la vida útil de las baterías.

Utilice el cargador original (con el sticker de "AUTECO ELECTRIC" ) al cargar.

No cargue las baterías con un cargador de otras marcas y tampoco use el cargador para cargar baterías con diferentes especificaciones a las de su Vehículo.



Cuando lleve el cargador en su Vehículo, evite que este entre en contacto con el agua y los golpes fuertes ya que pueden dañar las piezas internas del mismo.

No desensamble el cargador.

Cuando el cargador está siendo utilizado o almacenado, debe prevenirse que líquido o materiales metálicos ingresen en el cargador. También se debe evitar que el cargador se caiga o sufra vibraciones.

El cargador es de uso en interiores. Manténgalo seco, bien ventilado cuando está en condiciones de uso.

# PROCESO DE CARGA DE LA BATERÍA

## INSTRUCCIONES DE CARGA

Asegúrese que el Vehículo este apagado cuando el vehículo está siendo cargado.

Usted debe de cargar su Vehículo después de cada conducción. Esto le ayudará a asegurar tener autonomía para su siguiente trayecto de recorrido. Asegúrese de que las tres primeras cargas del pack de baterías sean de 8 horas.

Para realizar el proceso de carga:

**Paso 1:** Abra el compartimiento de la batería.

**Paso 2:** Ponga en “OFF” el breaker y desconecte el conector de la batería.

**Paso 3 (Opcional):** Su Vehículo Segway-Ninebot cuenta con una batería removible. El proceso de carga se puede llevar acabó con la batería en el compartimiento, o puede ser llevada a un lugar más cómodo para su carga. Si desea puede desconectar los conectores de la batería y extraerla

**Paso 4 :**Conecte el cable del cargador a la toma de carga de la batería, antes de conectar el cargador a una toma de corriente de pared. A continuación, conecte el conector de entrada de energía del cargador a la toma de corriente (110V/60Hz), una vez hecho esto la carga se iniciará

**Paso 5:** Una vez finalizada la carga, desconecte primero el cable del cargador de la toma de corriente (110V/60Hz) y luego desconecte el cable del cargador de la entrada de alimentación de la batería.

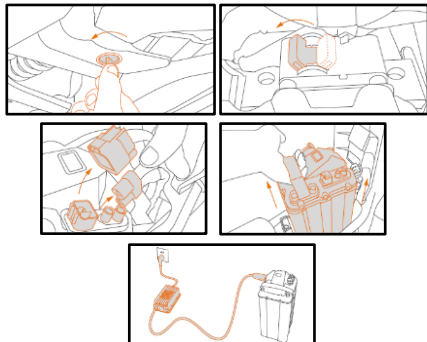

## PROCESO DE CARGA DE LA BATERÍA

Si desea cargar el Vehículo directamente sin retirar la batería, recuerde que el conector abajo del asiento y es importante seguir las mismas recomendaciones descritas anteriormente

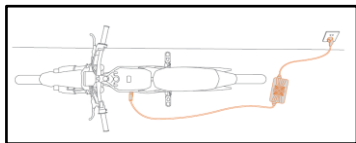

**Usted debe cargar su Vehículo si no se ha utilizado durante 15 días hasta que la luz led indicadora cambie a color verde; inmediatamente debe desconectar el cargador.**



Cuando se encienda el indicador verde del cargador, indicará que la batería está completamente cargada y se pasará al modo de carga lenta para prevenir que ocurra una sobrecarga. El proceso de carga normal dura de 4 a 6 horas.

Durante la carga, coloque el cargador en un lugar seguro que no esté al alcance de los niños.

Ponga el cargador de baterías en una superficie plana y de manera horizontal. De no hacerlo, los componentes internos pueden sufrir deterioro y daños.



Si durante la carga, identifica alguna de las siguientes situaciones: un olor peculiar que sale del Vehículo, hay sobrecalentamiento, el tiempo de carga supera las 8 horas y la luz indicadora todavía no ha cambiado a verde, o hay deformidades en el cargador, detenga el proceso de carga inmediatamente y diríjase al CSA Auteco Electric más cercano para realizar el diagnóstico.

## ESPECIFICACIONES TÉCNICAS

Tipo de motor	Motor HUB DC sin escobillas
Potencia Nominal	2000 W
Velocidad máxima	55 Km/h
Autonomía	35 km @ 25km/h*
Peso en seco	48 kg
Suspensión delantera	Telescópica Invertida KKE Factory BF-34
Suspensión trasera	Monoschok KKE4 (75 mm)
Freno delantero	Disco Hidráulico $\phi$ 203mm
Freno trasero	Disco Hidráulico $\phi$ 203mm
Llanta delantera	Off-Road 70/100 – 17
Llanta trasera	Off-Road 70/100 – 17
Rines	Rádios
Tablero de Información	Digital
Tipo de batería	Batería removible de Litio
Capacidad de la batería	48V - 20 Ah - 0,96KWH
Tiempo de carga	4 a 6 horas
Ciclos de vida de la batería	Aproximadamente 800 ciclos de carga y descarga profunda
Largo	1820 mm
Ancho	740 mm
Altura	1020 mm
Altura silla al piso	760 mm

**NOTA:** La velocidad y la autonomía del Vehículo dependen del peso del conductor, la temperatura, las condiciones del terreno y tráfico. Los datos entregados fueron registrados en pruebas realizadas con una persona de 65 Kg en terreno plano, con una temperatura entre los 25°C y los 35°C y con el 100% de carga de la batería estando nueva, a una velocidad promedio de 25 Km/h.

# SISTEMAS DEL VEHÍCULO

Tal y como se expresó en las “**RECOMENDACIONES Y DATOS IMPORTANTES**” su Vehículo es un bien complejo, compuesto por distintas unidades de sistemas independientes entre sí, que, al operar conjuntamente, permiten que su Vehículo funcione de forma adecuada, cumpliendo con todas las condiciones de seguridad, calidad e idoneidad exigidas por Ley.

De esta manera, en caso de tener alguna inquietud sobre la adecuada articulación y funcionamiento de las unidades de sistemas independientes, deberá dirigirse a cualquiera de los CSA AUTEKO MOBILITY, donde nuestro personal capacitado emitirá su concepto técnico respecto de la(s) parte(s) o componente(s) que considere afecta el normal funcionamiento de alguno de los grupos o sistemas independientes que conforman su Vehículo.

Para una mayor claridad al respecto, se informa que su Vehículo está dividido en (7) sistemas independientes de funcionamiento, que son las siguientes:

1. **SISTEMA DE FRENOS**
  - 1.1 Freno delantero
  - 1.2 Freno trasero
2. **PARTE ESTRUCTURAL**
  - 2.1 Chasis
  - 2.2 Brazo oscilante
  - 2.3 Manubrio
3. **SISTEMA DE SUSPENSIÓN**
  - 3.1 Suspensión delantera
  - 3.2 Suspensión trasera
  - 3.3 Llantas
4. **CUBIERTAS**
  - 4.1 Cubiertas plásticas lateral
5. **SISTEMA ELÉCTRICO**
  - 5.1 Controlador
  - 5.2 Ramal eléctrico
  - 5.3 Bombillos
  - 5.4 Tablero de instrumentos
  - 5.5 Sensores
  - 5.6 Convertidor
6. **SISTEMA DE ALIMENTACIÓN**
  - 6.1 Batería
  - 6.2 Cargador
7. **SISTEMA DE TRACCIÓN**
  - 7.1 Motor eléctrico

\*Componente opcional dependiendo del modelo del Vehículo.

# MANTENIMIENTO PERIÓDICO

## MANTENIMIENTO Y SERVICIO

Para la seguridad de la conducción, mantenga su Vehículo en óptimas condiciones y al mismo tiempo lleve a cabo el mantenimiento y el lavado periódico.

### 1) Aspectos para el mantenimiento periódico y el autodiagnóstico:

- Compruebe si las tuercas de la rueda delantera y la rueda trasera están apretadas. Comprobar si la suspensión delantera y el chasis del Vehículo funcionan bien y no hay desviación.
- Compruebe si el grabado de ranuras de las llantas está desgastado o hay grietas y si la presión de aire del neumático delantero y el neumático trasero es normal.
- Compruebe si el pito y el reflector trasero están intactos.
- Compruebe si el cable de frenado está trabajando con lubricación y no se está quedando atorado.
- Si el Vehículo no se ha utilizado durante mucho tiempo, tenga en cuenta que la carga se debe realizar periódicamente (normalmente, una vez por cada mes para mantener la vida útil de la batería).

### 2) Procedimiento de mantenimiento y lavado:

- No lavar el Vehículo con un chorro de agua de alta presión para evitar accidentes o daños causados por las piezas eléctricas internas mojadas.
- La suciedad en la superficie de la pintura o de la superficie de las piezas de plástico se debe limpiar con un paño, se deben de utilizar un agente neutro, y luego limpiar con un paño seco.
- Utilice aceite de lubricación para mantener las partes metálicas del Vehículo en buen estado.
- No se debe aplicar gasolina a la goma del freno delantero y trasero, levas de freno, rines, llantas, batería o controlador.

### PROCEDIMIENTO DE ENGRASE Y LUBRICACIÓN

- Necesidad de engrase del gato (aplicar en un intervalo de 1 a 2 meses).
- Sustituir la grasa lubricante del eje delantero y el eje trasero cada año.
- El tubo donde va el cable de freno (chuspa) debe de lubricarse cada medio año.



En aras de su seguridad, realice el mantenimiento de su Vehículo frecuentemente y compruebe el apriete de los tornillos del gato y los ejes de las ruedas, para revisar si están sueltos. Apriételos oportunamente, de lo contrario puede haber peligro de accidente.

# TABLA DE MANTENIMIENTO PERIÓDICO OBLIGATORIO

Para garantizar el correcto funcionamiento de su Vehículo, le recomendamos realizar, en los períodos aquí establecidos, las actividades relacionadas en la siguiente tabla:

Inspeccionar 	Ajustar 	Limpiar 	Lubricar 	Reemplazar 
---	--	--	---	---

CUADRO DE MANTENIMIENTO PERIÓDICO OBLIGATORIO	FRECUENCIA DE MANTENIMIENTOS OBLIGATORIO				
	OPERACIONES:	PERIODO	RUTINA	1ER MANTENIMIENTO 4 MESES	2DO MANTENIMIENTO 8 MESES
Revisión de servicio de mantenimiento preventivo					
Nivel de carga de la batería y estado (voltaje)					
Funcionamiento del cargador, voltaje de entrada y salida, cambio de estado de carga (color del LED)					
Operatividad del tablero de instrumentos, comandos, pito, estacionarias (si aplica)					
Operatividad del motor (fases), acelerador y modos de manejo					
Revisión de sensores Hall cambio de señal (motor, acelerador y caballete lateral)					
Chequeo de cableado, limpieza de sulfatación de conexiones, terminales eléctricas, protección con grasa dieléctrica					
Ajustes estructurales y de componentes (cunas, ejes, bisagras, suspensión, partes plásticas, vástago, dirección, guayas, banda o cadena de transmisión)					
Cambio de correa o cadena de transmisión (si aplica)	12.000 KM				
Cambio de líquido de frenos (si aplica)	Anual				
Cambio de aceite suspensión (si aplica)	Anual				

# TABLA DE MANTENIMIENTO PERIÓDICO OBLIGATORIO

Inspeccionar 	Ajustar 	Limpiar 	Lubricar 	Reemplazar 
---	--	--	---	---

CUADRO DE MANTENIMIENTO PERIÓDICO OBLIGATORIO	FRECUENCIA DE MANTENIMIENTOS OBLIGATORIO				
	OPERACIONES:	PERIODO	RUTINA	1ER MANTENIMIENTO 4 MESES	2DO MANTENIMIENTO 8 MESES
Mantenimiento y/o cambio de cunas de dirección	Anual				
Revisar y calibrar la presión de aire de las ruedas					
Sistema de freno trasero					
Sistema de freno delantero					
Interruptor luz de freno					
Operatividad del sistema de luces					
Llantas y rines					
Cambio de líquido de frenos (si aplica)	Anual				
Cambio de aceite suspensión (si aplica)	Anual				



La frecuencia del mantenimiento periódico debe ser mayor si se conduce en áreas de humedad o polvo excesivo.

## RECOMENDACIONES Y DATOS IMPORTANTES

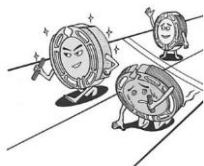

Reemplace las bandas y/o pastillas de freno cuando lleguen a su límite de servicio.



Siempre utilice ambos frenos al mismo tiempo.

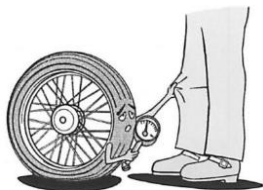

Revise siempre la presión de aire de las llantas.

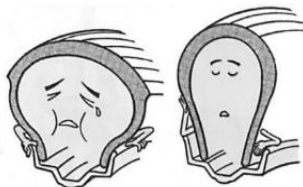

Utilice la dimensión de llanta recomendada de acuerdo con el rin del vehículo.



Sus llantas tienen unos “indicadores de desgaste”, los cuales son unos pequeños “resaltos” en los canales de la llanta que permiten conocer cuando la llanta llega a su nivel mínimo de desgaste.

La profundidad de labrado en el área de mayor desgaste de la llanta no debe ser menor a 1 mm, o inferior a los indicadores de desgaste. Por debajo de esta medida, la llanta se considera “desgastada”, lo que puede generar riesgo al momento de la conducción, especialmente en terrenos húmedos.

# ALMACENAMIENTO DEL VEHÍCULO

## PREPARACIÓN PARA EL ALMACENAMIENTO:

- Limpie el Vehículo.
  - Reduzca la presión de las llantas aproximadamente en 20%.
  - Coloque el Vehículo sobre un cajón o soporte, de manera que ambas ruedas queden levantadas del piso. (Si esto no es posible, coloque tablas debajo de las ruedas para mantener la humedad alejada del caucho de las llantas).
  - Rocíe aceite sobre todas las superficies metálicas no pintadas para evitar el óxido. Evite untar de aceite las piezas de caucho y los frenos.
  - Asegúrese que el acelerador esté en la posición de apagado.
  - Asegúrese de almacenar su Vehículo con la batería completamente cargada.
  - No almacene el Vehículo cerca de fuentes de calor.
  - Asegúrese que el suiche de encendido esté en la posición "OFF" y que la llave haya sido removida.
- Posicione el Vehículo en el gato central para prevenir que el Vehículo se caiga.
  - Cubra el Vehículo para que no reciba polvo o suciedad.
  - Revise todos los puntos que aparecen en la lista de revisiones diarias de seguridad.
  - Lubrique los pivotes, pernos y tuercas.
  - Si su Vehículo permanecerá almacenado, cargue las baterías completamente cada 15 días, hasta que la luz led del cargador cambie a color verde.



Encuentre en la página web de AUTECO MOBILITY una amplia y útil sección con toda la información relacionada con los repuestos y accesorios para todos los productos de las marcas que comercializa AUTECO MOBILITY. Ingrese al sitio web de AUTECO MOBILITY, donde podrá encontrar los repuestos y accesorios en el menú en la parte superior de la página [www.auteco.com](http://www.auteco.com) o ingrese directamente a <https://www.autecomobility.com/posventa/manuales-de-garantia-mantenimiento-y-partes> para descargar el Manual de partes de su Vehículo.

#### Allí podrá encontrar los siguientes servicios:

- Descargar el catálogo de partes con el despiece de los vehículos y los códigos de las partes.
- Información del precio público sugerido para los repuestos.
- Actualizaciones técnicas y cambios en las partes.

# GARANTÍA AUTECO MOBILITY

Apreciado cliente, nos es grato comunicarle que los Vehículos **Segway-Ninebot X160** disfrutan no sólo de la garantía legal, sino también de una garantía suplementaria ofrecida por AUTECO MOBILITY, las cuales, a continuación, pasamos a explicarle.

## GARANTÍA LEGAL

La garantía legal cubre los primeros **seis (6) meses o seis mil (6.000) kilómetros**, lo que primero se cumpla, contados a partir de la entrega del Vehículo al primer usuario que la hubiese comprado a un distribuidor autorizado de AUTECO MOBILITY; la garantía es la que ampara su Vehículo contra cualquier defecto de fabricación de las piezas o de montaje de las mismas, y es brindada por AUTECO MOBILITY mediante la red de CSA AUTECO MOBILITY.

## GARANTÍA SUPLEMENTARIA

La garantía suplementaria, es un período adicional a la garantía legal, ofrecida por AUTECO MOBILITY, con características, cobertura y duración especiales y distintas al período de garantía legal. Esta garantía suplementaria de **seis (6) meses o seis mil (6.000) kilómetros**, lo que primero se cumpla, comenzará a correr al día siguiente al de la expiración del término de la garantía legal.

Lo anterior significa que, al comprar su Vehículo nuevo en AUTECO MOBILITY, éste contará con una garantía legal y una garantía suplementaria, por lo que usted disfrutará del servicio de AUTECO MOBILITY durante un lapso total de **doce (12) meses o doce mil (12.000) kilómetros**, lo que primero se cumpla, en las condiciones anotadas en este Manual.

La garantía suplementaria otorgada gratuitamente luego de la terminación de la garantía legal comprende exclusivamente el cambio o reparación, sin costo, de las piezas afectadas, así como el trabajo requerido para efectuar la reparación, todo ello de acuerdo con el concepto técnico mecánico emitido por el personal de la ensambladora o su delegado, en el que se diagnostique un defecto de fabricación de la pieza o de montaje de la misma, que tenga que ver con la calidad e idoneidad del Vehículo. Por lo tanto, esta garantía suplementaria gratuita se circunscribe a lo aquí contemplado exclusivamente y no implica una extensión de lo establecido en los numerales 1 y 2 del artículo 11 de la Ley 1480 de 2011.

## GARANTÍA AUTEKO MOBILITY

En los mantenimientos preventivos obligatorios usted, como usuario, solo tiene que asumir el costo de las partes que por su uso sufren un desgaste natural, tal como se detallan expresamente en el título de EXCLUSIONES, y los costos de la mano de obra, necesaria para efectuar la reparación o cambio de dichas piezas, a excepción de los mantenimientos preventivos que en el presente Manual se establezcan como gratuitos. Tenga en cuenta que, en el **1er** mantenimiento preventivo obligatorio, la mano de obra es gratuita, siempre y cuando el Vehículo hubiese asistido oportunamente dentro del término establecido.

Tanto la garantía legal como la suplementaria, son válidas en el territorio Nacional, es decir, que todo usuario tiene derecho a exigir la aplicación de la garantía en cualquiera de los CSA de la red AUTEKO MOBILITY en Colombia, sin importar el lugar en donde hubiese adquirido el Vehículo.

Si durante el período de la garantía legal o de la suplementaria, el propietario del Vehículo cambia de ciudad de residencia en Colombia, seguirá teniendo los mismos derechos que hubiere adquirido con el agente comercial de la red AUTEKO MOBILITY que le hubiere vendido el Vehículo.

Le bastará con presentar la tarjeta de propiedad del Vehículo para tener derecho a la misma. Esta garantía, demuestra la confianza y respaldo que la ensambladora genera para sus productos.

Si el usuario no presenta la tarjeta de propiedad del Vehículo y copia de la factura, el CSA deberá verificar en el sistema de AUTEKO MOBILITY, con base en la numeración del Vehículo (N° VIN) y el recorrido que marque el velocímetro u otras características de las partes del Vehículo que pueden evidenciar los datos relativos al recorrido, si el Vehículo aún se encuentra dentro de la cobertura de garantía.

# GARANTÍA AUTEKO MOBILITY

## REQUISITOS PARA QUE LA GARANTÍA LEGAL Y SUPLEMENTARIA SEA EFECTIVA:

1 - Dar aviso inmediato sobre la falla detectada a un CSA y poner a disposición de este, en el menor tiempo posible, su Vehículo para la revisión y reparación del mismo.

2- Presentar oportunamente el Vehículo para que le sean efectuadas correctamente todos los mantenimientos preventivos obligatorios correspondientes a los tiempos establecidos en este Manual. Se debe tener en cuenta que se permite un margen de más o menos quince (15) días para asistir a cada mantenimiento preventivo obligatorio.

3 - Conocer y seguir al pie de la letra todas las recomendaciones contenidas en el Manual, para el buen uso del Vehículo.

## EXCEPCIONES A LA GARANTÍA LEGAL Y SUPLEMENTARIA:

Tanto la ensambladora como los agentes comerciales y los CSA de la red AUTEKO MOBILITY, quedarán libres de toda responsabilidad y exentos de la aplicación de la garantía legal y suplementaria, cuando:

1 - El vehículo no haya asistido o realizado las revisiones preventivas obligatorias.

Lo anterior debido a que las revisiones preventivas tienen como objetivo detectar y corregir fallas incipientes, garantizar el buen estado del producto y prevenir daños mayores. La omisión de estas revisiones puede agravar defectos menores o generar fallas que no son atribuibles a defectos de fabricación.

2 - El Vehículo haya sido intervenido por fuera de la red autorizada por AUTEKO MOBILITY mecánicamente o eléctricamente o cualquier intervención que pueda relacionarse con la falla objeto de garantía o cuando hayan sido cambiadas las piezas originales del Vehículo por otras no genuinas; esto es, no producidas por el fabricante original del Vehículo.

3 - Cuando ocurra una falla en el motor (si aplica según el tipo de Vehículo) por sumergirlo en agua o no evitar el ingreso de agua, conforme las recomendaciones indicadas en el presente Manual.

4 - Cuando el Vehículo haya sido usado sin seguir las recomendaciones para su uso dadas en este Manual.

5 - Cuando la avería se haya producido por maniobras incorrectas o accidentes causados por su propietario, conductor o por terceros.

6 - Cuando ocurra cualquier daño ocasionado por incendio, choque, caída o colisión (no atribuibles a defectos de calidad comprobados del Vehículo), robo o fuerza mayor.

# GARANTÍA AUTECO MOBILITY

**7** - Cuando se haya efectuado alteraciones en los mecanismos o partes originales del Vehículo.

**8** - Cuando el Vehículo haya sido utilizado en competencias deportivas, en alquiler, o como Vehículo de prueba o aprendizaje de conductores.

**9** - Cuando haya cualquier daño causado por aplicación de lubricación no recomendado por AUTECO MOBILITY.

**10** - Cuando, por exceso de suciedad o por cualquier agente externo se genere alguna avería.

**11** - El Vehículo haya presentado una falla y la misma no haya sido reportada inmediatamente ni se haya puesto a disposición del CSA el Vehículo en el menor tiempo posible.

**12** - Cuando se produzca un inconveniente derivado de no proporcionar el cuidado debido al Vehículo, conforme las recomendaciones indicadas en el presente Manual.

**13** - Cuando el inconveniente se genere debido a que no se hayan cambiado oportunamente las partes o piezas de desgaste natural del Vehículo.

**14** - Daños ocasionados por no mantener un nivel adecuado de carga de las baterías durante el uso o almacenamiento del Vehículo. Lo anterior de acuerdo a lo indicado en el presente Manual.

- **15** - Baterías en modo de protección, producto de cargas parciales y/o descargas profundas que afectan la vida útil de la misma, así como de no desconectar las baterías en el proceso de carga una vez la luz led del cargador haya cambiado a color verde.

- **EXCLUSIONES:** Se encuentran excluidas tanto de la garantía legal como de la suplementaria, las siguientes partes (la lista que se anota a continuación es taxativa y no enunciativa, por lo cual, las partes no incluidas expresamente, se encuentran cubiertas por la garantía):

- De acuerdo con lo establecido por la Superintendencia de Industria y Comercio, en el numeral 1.2.2.2.1 de la Circular Única, se considerarán partes de desgaste las siguientes: Llantas, neumáticos, pastillas o bandas para freno, kit de arrastre, conjunto de piñones y cadena, cable de acelerador, bujes de suspensión trasera, cunas de dirección, retenedores suspensión, balineras de llantas, correa de transmisión, retenedores de tubos telescópicos, tapetes, pedales y tapizados. También se incluyen en esta lista sustancias o materiales que, no siendo exactamente partes, por tratarse de elementos de consumo también están excluidas de la garantía, a saber: aceite de suspensión, líquido de frenos y líquido refrigerante.

# GARANTÍA AUTEKO MOBILITY

- Pintura y cromo, por su deterioro natural, debido a su exposición a la intemperie, por daños ocasionados por agentes externos como productos químicos o por actos de terceros y choques.
- Daños ocasionados por incendio, choque, colisión, caída o cualquier agente externo .
- Partes o sistemas que, sin autorización de AUTEKO MOBILITY, hubiesen sido objeto de modificaciones o alteraciones, así como instalación de piezas que no pertenezcan a los diseños originales del Vehículo, interruptores, reguladores, rectificadores, cables eléctricos, bobinas, cajas de fusibles, unidades de encendido electrónico, baterías, cables en general, relay, etc. Cuando estos hubiesen sido manipulados en virtud de la instalación de dispositivos ajenos al diseño original del Vehículo (alarmas, accesorios sonoros o electrónicos, etc.), o cuando dichas partes resultan dañadas por razón de lavado a presión u otras causas no inherentes a su uso normal o agentes externos.
- Se encuentra excluida de la garantía suplementaria la bombillería en general, es decir, dichos componentes solo se encuentran amparados por la garantía legal, durante los primeros seis (6) meses o seis mil (6.000) kilómetros, lo que ocurra primero. Bajo las mismas condiciones antes especificadas para esta garantía.
- Se excluyen de la garantía legal y suplementaria, los gastos ocasionados por la utilización de otros vehículos para el transporte del conductor y su acompañante, o cualquier otra consecuencia o gasto en que deba incurrir el propietario y/o usuario del vehículo derivada de la inmovilización del mismo para la atención en garantía. Lo anterior teniendo en cuenta que disponer del vehículo para su intervención es un requisito esencial para la efectividad de la garantía y los gastos en que incurra no podrán ser considerados como perjuicios.

## ALCANCES DE LA GARANTÍA:

Dentro del periodo de garantía, toda intervención técnica es considerada normal, puede ser realizada por cualquier CSA de la red AUTEKO MOBILITY, en cualquier parte del país, aunque el Vehículo no hubiese sido vendido por el agente comercial y/o CSA donde se solicite el servicio.

## SONIDOS Y VIBRACIONES EN LOS VEHÍCULOS:

El funcionamiento normal del Vehículo, bajo distintas formas de conducción (con carga, sin carga, diferentes velocidades, clima, gasolina, etc.), puede generar distintos sonidos y/o vibraciones, los cuales son característicos de cada modelo y no constituyen indicio de ningún problema en el Vehículo. Estos sonidos y vibraciones, incluso, pueden variar entre vehículos del mismo modelo y están dados por las diferencias en las tolerancias, ajustes de fabricación, movimientos o fricciones propios de los componentes.

Por lo anterior, los sonidos y vibraciones característicos en los diferentes modelos no serán intervenidos, toda vez que los mismos no son consecuencia del mal funcionamiento del Vehículo y se consideran normales. En caso de dudas sobre el sonido, ruido o vibración de su Vehículo, debe dirigirse a cualquiera de los CSA de la red AUTEKO MOBILITY, dónde nuestro personal capacitado emitirá su concepto técnico al respecto.

## MODIFICACIONES:

Los términos en que se concede la garantía no pueden, en ningún momento, ser modificados por los agentes comerciales y/o CSA de la red AUTEKO MOBILITY.

Esta garantía únicamente puede ser aplicada por los CSA de la red AUTEKO MOBILITY que tenga la correspondiente y debida autorización y se registrará en todo caso por lo contemplado en este manual.

## REEMPLAZO DEL VELOCÍMETRO:

Cuando se efectúe cambio de tablero de instrumentos y comando de control, será responsabilidad del CSA, dejar constancia en el registro de garantía correspondiente en el sistema de AUTEKO MOBILITY y en el historial de mantenimiento del presente Manual, del kilometraje que indique el tablero de instrumentos remplazado y de la fecha en la cual se efectúe el cambio.

**NOTA:** Las indicaciones sobre el peso, velocidad, consumo y otros datos que aparecen en la literatura técnica, comercial o publicitaria, han de entenderse como aproximados y están sujetas a cambio sin previo aviso. AUTEKO MOBILITY no asume ninguna obligación ni responsabilidad en este sentido.

# GARANTÍA AUTECO MOBILITY

## GARANTÍA DE LA BATERÍA:

Apreciado cliente, nos es grato comunicarle que los Vehículos **Segway-Ninebot X160** disfrutan no sólo de la garantía legal por la batería, sino también de una garantía suplementaria ofrecida por AUTECO MOBILITY, la cual, a continuación, pasamos a explicarle.

**GARANTÍA LEGAL DE LA BATERÍA:** la garantía legal de la batería le cubre los primeros **seis (6) meses** contados a partir de la entrega del Vehículo al primer usuario que la hubiese comprado a un distribuidor autorizado de AUTECO MOBILITY; la garantía es la que ampara su batería contra cualquier defecto de fabricación, y es brindada por AUTECO MOBILITY mediante la red de CSA AUTECO MOBILITY.

**GARANTÍA SUPLEMENTARIA DE LA BATERÍA:** la garantía suplementaria de la batería es un período adicional a la garantía legal, ofrecida por AUTECO MOBILITY, con características, cobertura y duración especiales y distintas al periodo de garantía legal. Esta garantía comprende exclusivamente el cambio o reparación, sin costo, así como el trabajo requerido para efectuar la reparación, todo ello de acuerdo con el concepto técnico emitido por el personal de la ensambladora o su delegado, en el que se diagnostique un defecto de fabricación. Esta garantía suplementaria de **seis (6) meses** comenzará a correr al día siguiente al de la expiración del término de la garantía legal.

Lo anterior significa que, al comprar su Vehículo nuevo en AUTECO MOBILITY, la batería contará con una garantía legal y una garantía suplementaria, por lo que usted disfrutará de una garantía total de **doce (12) meses** en las condiciones anotadas en este Manual.

**NOTA IMPORTANTE:** su Vehículo es un bien complejo, compuesto por distintas unidades de sistemas independientes entre sí que, al operar conjuntamente, permiten que su Vehículo funcione de forma adecuada, cumpliendo con todas las condiciones de seguridad, calidad e idoneidad exigidas por ley.

De esta manera, en caso de tener alguna inquietud sobre la adecuada articulación y funcionamiento de las unidades de sistemas independientes, deberá dirigirse a cualquiera de los CSA de la red AUTECO MOBILITY, donde nuestro personal capacitado emitirá su concepto técnico respecto de la(s) parte(s) o componente(s) que considere afecta el normal funcionamiento de alguno de las unidades de sistemas independientes que conforman su Vehículo.

Además de las anteriores recomendaciones generales, se deben tener en cuenta las recomendaciones particulares para cada modelo de Vehículo, contenidas al inicio del presente Manual.

## GARANTÍA AUTECO MOBILITY

Teniendo en cuenta esta información, a continuación, encontrarán el listado de las partes consideradas de desgaste y su reconocimiento por la política de garantía para los vehículos ensamblados y/o importados por Auteco Mobility, con el fin de que puedan atender adecuadamente las inquietudes de los usuarios en este sentido.

Descripción	Tiempo / Kilometraje
Batería	Todo el periodo de la garantía*, solo por defecto de fábrica.
Puertos de carga	Todo el periodo de la garantía*, solo por defecto de fábrica.
Cunas de dirección	1 meses / 1.000 km lo primero que se cumpla, solo por defecto de fábrica.
Amortiguadores	1 meses / 1.000 km lo primero que se cumpla, solo por defecto de fábrica.
Llantas	1 mes / 1.000 km lo primero que se cumpla, solo por defecto de fábrica.
Neumáticos	1 mes / 1.000 km lo primero que se cumpla, solo por defecto de fábrica.
Cables y guayas	3 meses / 3.000 km lo primero que se cumpla, solo por defecto de fábrica.
Retenedores suspensión	1 meses / 1.000 km lo primero que se cumpla, solo por defecto de fábrica.
Balineras llantas	Todo el periodo de la garantía*, solo por defecto de fábrica.
Bujes de tijera	1 mes / 1.000 km lo primero que se cumpla, solo por defecto de fábrica.
Bandas y Pastillas de freno	1 mes / 1.000 km lo primero que se cumpla, solo por defecto de fábrica.
Conjunto piñones y cadena	1 mes / 1.000 km lo primero que se cumpla, solo por defecto de fábrica.



### AVISO IMPORTANTE:

No lave su Vehículo con agua a presión, ni con vapor, ni estando el motor caliente. Estos procedimientos pueden ocasionar daños en sus componentes y, por consiguiente, desde la fecha en que cualquiera de ellos se practique, AUTECO MOBILITY queda totalmente eximido de toda obligación relativa al cumplimiento de las garantías del Vehículo sobre las partes afectadas.

#### **REVISIONES DIARIAS DEL USUARIO:**

Frenos	:	Comprobar su buen funcionamiento y verificar el estado de los elementos.
Nivel de carga	:	Comprobar que las baterías estén totalmente cargadas.
Luces y bocina	:	Comprobar su correcto funcionamiento.
Neumáticos	:	Comprobar presión correcta.
Acelerador	:	Comprobar su correcto funcionamiento.
Espejos	:	Comprobar la correcta visibilidad.

**NOTA:** Además de las anteriores recomendaciones generales, se sugiere tener en cuenta las recomendaciones particulares para cada modelo de vehículo, contenidas en el presente Manual.

#### **¿QUÉ SON LOS MANTENIMIENTOS PREVENTIVOS PERIÓDICOS?**

Son las revisiones que realiza AUTEKO MOBILITY mediante sus CSA para hacer el mantenimiento preventivo que su Vehículo requiere. Por esto, es normal que en las mismas se realicen sustituciones de algunos elementos y ajuste de componentes mecánicos, que pueden sufrir variaciones en sus especificaciones originales, debido al desgaste normal de las piezas y al uso propio del Vehículo. Dichas intervenciones no constituyen fallas en los Vehículos, sino que, por el contrario, son intervenciones preventivas para que su Vehículo permanezca en condiciones normales de funcionamiento y por eso son obligatorias para poder hacer efectiva la garantía. Lo anterior debido a que las revisiones preventivas tienen como objetivo detectar y corregir fallas incipientes, garantizar el buen estado del producto y prevenir daños mayores. La omisión de estas revisiones puede agravar defectos menores o generar fallas que no son atribuibles a defectos de fabricación, sino al uso inadecuado o falta de mantenimiento, lo cual puede eximir al proveedor de responsabilidad bajo la garantía.

#### **PROCEDIMIENTO PQR (Peticiónes, Quejas y Reclamos):**

AUTEKO MOBILITY cuenta con un mecanismo institucional para la atención de peticiones, quejas y reclamos, de acuerdo con lo establecido en la legislación colombiana. Por lo tanto, en caso de que el usuario considere que su garantía ha sido desatendida, o no ha sido debidamente atendida por el CSA, podrá comunicarlo a AUTEKO MOBILITY mediante la línea gratuita nacional 01 8000 52 00 90, en el correo electrónico [servicioalcliente@auteco.com.co](mailto:servicioalcliente@auteco.com.co) para la atención de su solicitud.

## VEHÍCULO Segway-Ninebot XI 60

### LISTA DE CHEQUEOS DE ALISTAMIENTO

OK

Verificar apariencia del Vehículo.

Verificar el nivel de carga de la batería.

Realizar el registro de la garantía de la batería.

Verificar el correcto funcionamiento del velocímetro.

Verificar la presión de las llantas.

Verificar el correcto funcionamiento del motor.

Verificar el funcionamiento del sistema eléctrico.

Verificar funcionamiento del sistema de freno.

Instalar los espejos retrovisores y verificar la correcta posición.

Realizar el registro en **IMPULSA** del alistamiento.

Verificar accesorios (herramienta).

1. Verificar que no existan fugas de fluidos (VISUAL).
2. Revisar voltaje de la batería, y estado del socket de carga / descarga de la misma.
3. Revisar funcionamiento del cargador, y prueba de carga de la batería.
4. Revisión del funcionamiento del tablero de instrumentos, comandos, alarma, sensores de freno, sensor caballete lateral (si aplica).
5. Revisión del funcionamiento de las luces (Farola, direccionales, stop).
6. Revisión del funcionamiento de elementos sonoros (Pito, alarma).
7. Revisión del funcionamiento del motor (fases, sensores hall).
8. Revisión del funcionamiento del acelerador, modos de manejo, modo reversa (si aplica).
9. Limpieza, y revisión del estado y ajuste del socket de carga/descarga de la batería y del conector de carga/descarga en el ramal (ramal auxiliar).
10. Revisar estado y montaje de las llantas.
11. Revisar giro libre de las llantas y estado de los rines.
12. Verificar el funcionamiento adecuado de la dirección, ajustar de ser necesario.
13. Revisar y ajustar guayas en general.
14. Revisar y lubricar partes móviles.
15. Verificar señales de torque y ajustar si es necesario.
16. Revisar funcionamiento del sistema eléctrico y electrónico.
17. Revisar funcionamiento del tablero de instrumentos.
18. Verificar el funcionamiento adecuado de los frenos, ajustar de ser necesario y si aplica.
19. Verificar el funcionamiento y ajuste adecuado de los pliegues, y ajustar (si aplica).
20. Realizar el registro en IMPULSA del mantenimiento preventivo obligatorio.
21. Limpiar el Vehículo antes de entregarlo.

1. Verificar que no existan fugas de fluidos (VISUAL).
2. Revisar voltaje de la batería, y estado del socket de carga / descarga de la misma.
3. Revisar funcionamiento del cargador, y prueba de carga de la batería.
4. Revisión del funcionamiento del tablero de instrumentos, comandos, alarma, sensores de freno, sensor caballete lateral (si aplica).
5. Revisión del funcionamiento de las luces (Farola, direccionales, stop).
6. Revisión del funcionamiento de elementos sonoros (Pito, alarma).
7. Revisión del funcionamiento del motor (fases, sensores hall).
8. Revisión del funcionamiento del acelerador, modos de manejo, modo reversa (si aplica).
9. Limpieza, y revisión del estado y ajuste del socket de carga/descarga de la batería y del conector de carga/descarga en el ramal (ramal auxiliar).
10. Revisar estado y montaje de las llantas.
11. Revisar giro libre de las llantas y estado de los rines.
12. Verificar el funcionamiento adecuado de la dirección, ajustar de ser necesario.
13. Revisar y ajustar guayas en general.
14. Revisar y lubricar partes móviles.
15. Verificar señales de torque y ajustar si es necesario.
16. Revisar funcionamiento del sistema eléctrico y electrónico.
17. Revisar funcionamiento del tablero de instrumentos.
18. Verificar el funcionamiento adecuado de los frenos, ajustar de ser necesario y si aplica.
19. Verificar el funcionamiento y ajuste adecuado de los pliegues, y ajustar (si aplica).
20. Realizar el registro en IMPULSA del mantenimiento preventivo obligatorio.
21. Limpiar el Vehículo antes de entregarlo.

### **3er MANTENIMIENTO PREVENTIVO OBLIGATORIO: 12 MESES.**

Mantenimiento pago por el usuario (insumos y mano de obra).

Tiempo del procedimiento 2 horas

1. Verificar que no existan fugas de fluidos (VISUAL).
2. Revisar voltaje de la batería, y estado del socket de carga / descarga de la misma.
3. Revisar funcionamiento del cargador, y prueba de carga de la batería.
4. Revisión del funcionamiento del tablero de instrumentos, comandos, alarma, sensores de freno, sensor caballete lateral (si aplica).
5. Revisión del funcionamiento de las luces (Farola, direccionales, stop).
6. Revisión del funcionamiento de elementos sonoros (Pito, alarma).
7. Revisión del funcionamiento del motor (fases, sensores hall).
8. Revisión del funcionamiento del acelerador, modos de manejo, modo reversa (si aplica).
9. Limpieza, y revisión del estado y ajuste del socket de carga/descarga de la batería y del conector de carga/descarga en el ramal (ramal auxiliar).
10. Revisar estado y montaje de las llantas.
11. Revisar giro libre de las llantas y estado de los rines.
12. Lubricar cunas de dirección, verificar el funcionamiento adecuado de la dirección.
13. Cambiar líquido de frenos (si aplica) y verificar el funcionamiento adecuado de los frenos, ajustar si aplica.
14. Cambiar líquido barras telescópicas (si aplica).
15. Revisar, ajustar y lubricar guayas en general..
16. Revisar y lubricar partes móviles.
17. Verificar señales de torque y ajustar si es necesario.
18. Revisar funcionamiento del sistema eléctrico y electrónico.
19. Revisar funcionamiento del tablero de instrumentos.
20. Verificar el funcionamiento adecuado de los frenos, ajustar de ser necesario y si aplica.
21. Verificar el funcionamiento y ajuste adecuado de los pliegues, y ajustar (si aplica).
22. Realizar el registro en IMPULSA del mantenimiento preventivo obligatorio.
23. Limpiar el Vehículo antes de entregarlo.



## MANTENIMIENTO PREVENTIVO POSTERIORES A LA GARANTÍA

Recuerde que para el buen funcionamiento y desempeño de su Vehículo **Segway-Ninebot X160** con el respaldo de AUTEKO MOBILITY, usted cuenta con una amplia red de CSA a nivel nacional para continuar con sus mantenimientos preventivos.

La Compañía lo invita a realizar de manera oportuna los mantenimientos preventivos obligatorios cada **cuatro (4) meses** en los (CSA) de la red de Auteco Mobility.

Los mantenimientos solo son obligatorios durante el periodo de vigencia de la garantía del vehículo con el fin de garantizar el buen funcionamiento del mismo y hacer correcciones oportunamente en cada revisión. Una vez vencida la garantía, el usuario es quien debe velar por realizar los mantenimientos preventivos de su vehículo, los cuales son recomendados con la frecuencia indicada en la tabla de mantenimiento periódico de las páginas **37 – 38**.

En los CSA de la red Auteco Mobility siempre encontrará repuestos originales.

## RECONOZCA LOS CENTROS DE SERVICIO AUTORIZADOS EN TODO EL PAÍS

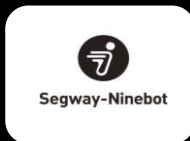

Visita este enlace para conocer nuestros CSA :  
<https://www.autecomobility.com/puntos-de-atencion>

ESCAÑA ESTE CÓDIGO Y ENCUENTRA

**TODOS LOS REPUESTOS  
ORIGINALES PARA TÚ MOTO.**

