



SUPER
SOCO

MANUAL DE USUARIO Y GARANTÍA

TS





IMPORTANTE

Antes de encender y conducir su vehículo, verifique si el nivel de carga de la batería es adecuado.

Todos los derechos reservados. No se permite la reproducción total o parcial de este manual, en ninguna forma o por ningún medio, ya sea electrónico o mecánico, incluido fotocopiado, sin permiso escrito de AUTECO MOBILITY S.A.S.

Actualizado Mayo 2024

TABLA DE CONTENIDO

Introducción	4
Muy importante tener en cuenta	5
Recomendaciones y datos importantes	6
Sugerencias para conducir con seguridad	10
Recomendaciones antes del uso del vehículo	12
Recomendaciones en caso de incendio	13
AUTECO MOBILITY cuida nuestro planeta	14
Identificación de las partes	16
Proceso de carga de la batería	32
Especificaciones técnicas de su vehículo	34
Mantenimiento periódico	36
Almacenamiento del vehículo	39
Repuestos y accesorios	41
Garantía Auteco Mobility	42
Chequeos diarios	47
Historial de mantenimiento	49

INTRODUCCIÓN

Es nuestro deseo agradecerle por escoger este fino vehículo **SUPERSOCO NEW TS** (en adelante el "Vehículo") con el respaldo de **AUTECO MOBILITY S.A.S.** (en adelante "**AUTECO MOBILITY**"). Su nuevo Vehículo es producto de la avanzada ingeniería de pruebas exhaustivas y de continuos esfuerzos por lograr confiabilidad, seguridad y rendimiento. Estamos seguros de que el Vehículo probará ser digno de su elección y que usted estará orgulloso de su funcionamiento. Lea este Manual de Garantía y Mantenimiento (en adelante el "Manual") antes de conducir, de modo que usted esté completamente familiarizado con la operación apropiada de los controles del Vehículo, sus características, capacidades y restricciones. Para asegurar una larga vida, sin problemas para su Vehículo, dele el cuidado apropiado y el mantenimiento descritos en este Manual y exija siempre repuestos originales a su Centro de Servicio Autorizado **AUTECO ELECTRIC** (en adelante "**CSA**" o "**CSA AUTECO ELECTRIC**"). Confíe el mantenimiento y reparaciones únicamente a los **CSA AUTECO ELECTRIC**. Nosotros le ofrecemos todo el acompañamiento requerido para mantener su Vehículo en perfectas condiciones. Debido a las continuas mejoras en el diseño y en el rendimiento que ocurren durante el período de producción, en algunos casos pueden existir algunas diferencias menores entre el Vehículo real, las ilustraciones y el texto de este Manual.

En caso de que usted desee tener información detallada sobre el Vehículo, consulte a **AUTECO MOBILITY** a través de uno de los siguientes canales:

AUTECO MOBILITY S.A.S.

Envigado, Colombia

Línea gratuita nacional 018000 520 090

Email : servicioalcliente@auteco.com.co

Página Web: www.autecomobility.com



IMPORTANTE

El fabricante se reserva el derecho de realizar en cualquier momento, sin obligación de actualizar este Manual, modificaciones en el Vehículo, sus partes o accesorios, según pueda ser conveniente y necesario. Todas las imágenes de este Manual son de referencia ilustrativa con fines técnicos y no comerciales, por lo cual no constituyen una oferta mercantil. Las características de comercialización definitivas del Vehículo serán las que conozca y acepte el comprador en la correspondiente orden de pedido en un punto de venta autorizado.

MUY IMPORTANTE TENER EN CUENTA

DESDE EL PRIMER DÍA

LO FELICITAMOS:

Usted ha adquirido un Vehículo eléctrico, con los últimos avances tecnológicos. Pero su máxima calidad y su inigualable presentación no bastan, si usted no se convierte en un perfecto conductor y presta a su Vehículo los sencillos cuidados y atenciones que requiere.

Con su **SUPERSOCO NEW TS** con el respaldo de **AUTECO MOBILITY**, usted ha pasado al campo de las personas que disfrutan de un Vehículo ; es decir, que gozan de plena libertad para ir donde quieran y cuando quieran, con máxima facilidad y economía. Esto nos complace profundamente y por eso estamos muy interesados en que usted disfrute al máximo su nueva y mejor situación.

Para contribuir a ello, hemos resumido algunas recomendaciones para el buen uso y mantenimiento de su Vehículo, de obligatorio cumplimiento. Millones de máquinas, como la suya, ruedan por todo el mundo en excelentes condiciones, y la razón es que tienen un buen propietario. Usted debe y puede serlo.

LEA Y ESTUDIE CUIDADOSAMENTE SU “MANUAL DE GARANTÍA Y MANTENIMIENTO” Y SIGA SUS INSTRUCCIONES EXACTA Y OPORTUNAMENTE.

Con ello se habrá creado una nueva y agradable afición que le evitará pérdidas de tiempo y dinero, proporcionándole mayor bienestar.

EJERCÍTESE EN ESTAS OPERACIONES, HASTA DOMINARLAS:

Verificar siempre el nivel de carga de la batería.

Calibrar la presión del aire de las llantas.

Chequear el adecuado funcionamiento de los frenos.

SU VEHÍCULO SUPERSOCO NEW TS NO ES UN JUGUETE O UN VEHÍCULO RECREATIVO.

RECOMENDACIONES Y DATOS IMPORTANTES

SIEMPRE TENGA EN CUENTA

Mantenga sus llantas a 25 PSI adelante y 30 PSI.



Use siempre los dos frenos (delantero y trasero) simultáneamente. Practique desde el principio hasta que lo haga sin pensar. No use uno solo.

Dedique un rato cada semana al cuidadoso aseo de su Vehículo y a revisar y ajustar los tornillos y tuercas.

MANTENGA CONSIGO OBLIGATORIAMENTE:

- Seguro Obligatorio
- SOAT
- Licencia de Tránsito
- Licencia de Conducción
- Casco
- Chaleco

ES MUY RECOMENDABLE:

- Impermeable
- Guantes
- Chaqueta
- Gafas

CUANDO SALGA DE VIAJE:

- Inflador de mano
- Parches para neumáticos o llantas sellomatic
- Medidor de presión de aire de llantas
- Cargador
- Otras herramientas



IMPORTANTE

No utilice su Vehículo antes de leer este Manual. Asegúrese de seguir las recomendaciones de este Manual con el fin de hacer que su Vehículo se encuentre en el mejor estado y haga que usted viaje de forma más segura y cómoda.

No ensaye en su máquina, llévela a un CSA AUTECO ELECTRIC.

Este Manual es solo para la explicación de la operación del Vehículo, no para realizar mantenimiento del producto. Las imágenes y representaciones que se encuentran en este Manual pueden ser diferentes al producto real, refiérase al producto real de las tiendas. Nuestra compañía se reserva el derecho de realizar cambios en el producto en aras de mejorar el rendimiento de los mismos.



La batería del nuevo Vehículo que acaba de comprar puede no estar completamente cargada al momento de la entrega, el transporte y el almacenamiento. Cargue la batería hasta que esté completamente cargada y la luz led del cargador se torne de color verde, se recomienda que sólo después de que esto suceda usted haga uso de su Vehículo.

Las baterías extraíbles, nunca deben ser cargadas dentro de cajones cerrados, cerca de fuentes de calor, expuestas a la luz directa del sol o en lugares donde la temperatura de carga supere los 45° C



Sobrepasar el peso máximo que soporte el Vehículo (150 kg) puede significar un riesgo de seguridad, evite hacerlo.



Se recomienda llevar a cabo la carga todos los días, utilizando un tomacorriente a 110V / 60Hz. No conecte el cargador a fuentes de energía diferentes a esta especificación. Si el Vehículo permanece almacenado, este debe de ser cargado cada 15 días.



No desmonte o desensamble ni reconstruya las piezas del Vehículo por sí mismo, adquiera piezas de repuesto originales en la red de almacenes y CSA AUTECO ELECTRIC.



El Vehículo puede conducirse normalmente bajo la lluvia, sin embargo, no debe sumergirse en agua y evite sobrepasar depósitos de agua que superen el nivel del piso del Vehículo o el centro del motor; ya que el agua puede ingresar al motor o a las baterías y causar un corto circuito en el Vehículo.



Reemplace las bandas de freno cuando lleguen a su límite de servicio.



Utilice la dimensión de llanta recomendado de acuerdo al rin del Vehículo. Reemplace las llantas cuando hayan llegado a su límite de servicio.



Cuando lleve el cargador en su Vehículo, evite que este entre en contacto con cualquier tipo de líquido, partículas de metal o que sufra golpes fuertes ya que pueden dañar las piezas internas del mismo. El cargador debe ubicarse en un espacio abierto y ventilado. No debe ser utilizado dentro de cajones ni de la gaveta del vehículo.



El cambio de su batería por una batería nueva debe ser realizado por profesionales de los CSA AUTECO ELECTRIC; cuando se reemplace la batería también debe de sustituirse el cable de conexión con los componentes originales SUPERSOCO.



Los distribuidores y clientes no están autorizados para cablear o cambiar la estructura y características originales del Vehículo, por ejemplo, el cambio de configuración de la batería, el aumento de la tensión mediante la adición de una batería, el cambio del circuito eléctrico, aumentando potencia de las bombillas o instalando equipos auxiliares, modificaciones a la suspensión, diámetro de ruedas y chasis, entre otras.



Absténgase de tocar con las manos mojadas o con objetos que sean conductores metálicos las partes activas del Vehículo, como el conector de la caja de la batería, el conector del cable de conexión del cargador y la unión de los cables de las baterías. De no hacerlo existe el riesgo de que se generen lesiones personales por choque eléctrico.

Proteja las partes eléctricas especialmente del contacto con el agua: cuando esté realizando el lavado de su Vehículo, evite echar agua a la toma de carga, conectores eléctricos, fusibles y otros componentes eléctricos. No está permitido echar agua directamente a estos componentes. En caso de hacerlo existe el riesgo de generar daños en el Vehículo y de pérdida de la garantía del Vehículo.



Al reemplazar el fusible, utilice el fusible con la especificación y el estándar definido. Está prohibido cablear el circuito sin instalar los fusibles. El fusible y la ranura de instalación del mismo en las tarjetas electrónicas o el cableado deben estar en buen contacto, de lo contrario la incorrecta conexión puede calentar los fusibles y causar un accidente inesperado.



No almacene productos inflamables, explosivos o peligrosos, productos de baja resistencia al calor, líquidos o ropa de lluvia en la cajuela del Vehículo y mucho menos durante el proceso de carga.



No use cargadores de otras marcas o modelos para cargar su Vehículo; y no utilice el cargador SUPERSOCO para cargar los vehículos de otras marcas u otros modelos.



El tiempo de carga no debe ser más de 7 horas, evite usar estaciones de carga rápida para cargar el Vehículo; esto deteriora la vida útil de las baterías.



Acatar el programa de mantenimiento preventivo obligatorio, consignado en el Manual de Garantía y Mantenimiento.



Baterías y cargadores en condición de carga se deben poner en lugares seguros, que no se encuentren al alcance de niños. No debería haber mercancías inflamables y explosivos alrededor. El lugar de carga debe estar ventilado, seco y bajo techo. Además, con el fin de evitar accidentes, evite que partículas de metal y cualquier tipo de líquido tengan contacto o ingresen al cargador. Está prohibido el uso del cargador en condiciones con demasiado humo, polvo, humedad y/o con brillo solar directo. No utilice el cargador cuando hay rayos y truenos. Durante la carga, coloque el cargador sobre una superficie plana, evitando obstruir las rendijas de ventilación, ni lo cubra poniendo objetos sobre el mismo, así mismo evite situar el cargador sobre el asiento del Vehículo.



Si durante la carga, identifica alguna de las siguientes situaciones: un olor peculiar que sale del Vehículo, hay sobrecalentamiento, el tiempo de carga supera las 7 horas y la luz indicadora todavía no ha cambiado a luz verde, hay presencia de sonidos extraños o hay deformidades en el cargador y/o la batería, detenga el proceso de carga inmediatamente y envíe el cargador al CSA AUTECO ELECTRIC más cercano para mantenimiento.



El Vehículo debe ser estacionado o cargado lejos de fuentes de calor e ignición, no debe ser estacionado en tiendas, almacenes o bodegas de mercancías peligrosas que sean inflamables, explosivos y corrosivos. Al cargar o estacionar el Vehículo, el suiche de encendido debe estar apagado y la llave debe ser retirada del Vehículo.



La autonomía de su Vehículo disminuye a medida que la vida útil de la batería se reduce, por lo que podría notar con el paso del tiempo que el proceso de carga debe ser más frecuente.



USO ADECUADO DE UNA PARRILLA

En caso de que su vehículo cuente con parrilla, tenga en cuenta que, la sensación en el manubrio es diferente cuando se lleva carga en la parrilla, porque cambia el centro de gravedad. El sobrepeso puede causar inestabilidad en el manejo del Vehículo. Por su seguridad no exceda en ningún caso el límite de carga de 5kg.



Siempre que cargue su vehículo debe encontrarse apagado y si aplica debe retirar la llave del suiche de encendido.

SUGERENCIAS PARA CONDUCIR CON SEGURIDAD

“Consulte las normas nacionales y locales antes de utilizar el vehículo en cualquier área”.

Un usuario inteligente es aquel que quiere seguir disfrutando de su pasión por muchos años y por eso, no se arriesga inútilmente. AUTECO MOBILITY presenta el top 10 del usuario seguro.

1. Use un buen casco y manténgalo siempre abrochado. El casco no es para evitar una infracción de tránsito, use uno que realmente ofrezca protección en caso de un accidente.
2. Maneje a la defensiva, asuma que nadie lo ha visto en la vía para que pueda anticiparse a las emergencias.
3. Nunca adelante entre dos vehículos en movimiento. Cualquier movimiento inesperado de uno de ellos puede hacer que pierda el control del Vehículo y sufrir un accidente.
4. Evite transitar sobre las líneas y señales blancas y amarillas, cuando la vía se encuentre mojada y manténgase atento a los manchones de aceite dejados por otros vehículos.
5. Use siempre las direccionales, stop y luz frontal para indicar a otros conductores cuál será su próxima maniobra, apóyese visualmente en los retrovisores para una conducción más segura y tenga en cuenta que es posible que los objetos se vean más cerca de lo que parecen.

6. Mantenga la presión de aire de las llantas según la recomendación de este Manual. (ver pág. 29). Las llantas con exceso o falta de presión comprometen la adherencia del Vehículo al piso y hacen que la conducción se vuelva inestable y peligrosa. Además, aumenta el consumo de energía si la presión es baja.

7. Utilice siempre ambos frenos a la hora de detenerse. Recuerde que el freno delantero lleva el 70% de la potencia de frenado y el trasero el 30%. Trate de practicar la maniobra de frenado en una zona segura y despejada para que, a la hora de una emergencia, pueda hacerlo sin problemas.

8. Antes de girar o atravesar un cruce, mire a la izquierda, luego a la derecha y nuevamente a la izquierda. Esta maniobra sirve para asegurarse que un vehículo no aparecerá en el último momento.

9. Al adelantar otro vehículo hágalo solamente por la izquierda. Adelantar por la derecha es extremadamente peligroso.

10. Maneje más despacio de lo que su capacidad y del Vehículo se lo permita. En caso de una imprudencia de un tercero (otro vehículo, peatones, huecos, etc.) tendrá los reflejos y la potencia extra que se necesitan para sortear la situación.

CUIDADOS DE MANEJO

Al manejar su Vehículo obedezca a las mismas leyes de tránsito en la carretera como todos los demás vehículos, incluyendo dar paso a los peatones, y parar en los semáforos y señales de alto.

Conduzca predeciblemente y en línea recta. Nunca conduzca en contra del tráfico.

Use adecuadamente las direccionales para indicar giro o parada.

Concéntrese en el camino por delante. Evite los baches, grava, marcas viales mojadas, aceite, bordes de andenes, resaltos de reducción de velocidad, rejillas de desagües y otros obstáculos.

Espere lo inesperado, como la apertura de las puertas de un carro o carros retrocediendo de calles ocultas.

Antes de conducir su Vehículo por primera vez familiarícese con todas las funciones del mismo.

No lleve paquetes o pasajeros que interfieran con su visibilidad o el control del Vehículo. No utilice elementos que pueden restringir su capacidad auditiva.

Mantenga una cómoda distancia de frenado de todos los otros conductores, vehículos y objetos. Una distancia y capacidad de frenado segura depende de las condiciones meteorológicas del momento.

SIEMPRE CON CLIMA LLUVIOSO

Frene antes de lo usual, el Vehículo tardará más en frenar y utilizará una distancia más larga para detenerse.

Disminuya la velocidad de conducción, evite los frenados repentinos, y gire en las esquinas con mucho más cuidado.

Vista con ropa reflectiva y asegúrese que todas las luces de su Vehículo estén encendidas.

Los baches y superficies resbaladizas como líneas demarcadas y vías de tren se vuelven más peligrosas cuando está mojado.

RECOMENDACIONES ANTES DEL USO DEL VEHÍCULO

COMPROBAR ANTES DE CONDUCIR

Realice un chequeo antes de conducir con el fin de asegurar una conducción segura.

1. Asegúrese de usar correctamente el casco.
2. Use ropa protectora y guantes.
3. Use protección ocular que no interfiera con su visión periférica.
4. Consulte las leyes nacionales y locales antes de utilizar el Vehículo en cualquier área.
5. Asegúrese de que todas las luces de cola / freno, direccionales y los faros están en funcionamiento.
6. Asegúrese de que el pito esté operativo.
7. Asegúrese de que los frenos estén ajustados y funcionen correctamente (ver instrucciones detalladas más adelante).
8. Asegúrese de entender cómo funcionan los frenos y que sus manos pueden alcanzar y apretar las levas cómodamente y con fuerza suficiente para detener el Vehículo con seguridad.
9. Asegúrese de que todas las partes del Vehículo estén ajustadas correctamente y de forma segura.
10. Asegúrese de que los neumáticos no están excesivamente desgastados, no tienen roturas o cortes, están correctamente colocados en el rin y que la presión del mismo sea adecuada en la pared lateral.
11. Asegúrese de que las ruedas giran de manera recta y que los rines no estén doblados o dañados (las ruedas deben estar en buen estado para que los frenos funcionen correctamente).
12. Asegúrese de que el acelerador esté en la posición "OFF" antes de encender el Vehículo. Esto evitará que el Vehículo se mueva hacia adelante sin previo aviso una vez que se encienda el Vehículo.
13. Asegúrese de que el "Breaker" está en la posición "ON" antes de encender el Vehículo, tal como se muestra en las siguientes imágenes.

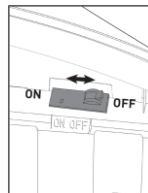

RECOMENDACIONES EN CASO DE INCENDIO



En caso de incendio, los medios recomendados para controlar el fuego que se presenta desde la batería son:

- Usar un extintor de CO₂, pues no conduce la electricidad y es el recomendado para incendios cargados eléctricamente. Se recomienda apuntarlo hacia la base de llama.
- Usar grandes cantidades de agua a presión.
- En caso de no contar con los medios anteriores, utilizar un extintor ABC.
- No intentar sofocar las llamas con cobijas, toallas, almohadas, etc.
- Tener presente que los gases que se desprenden de la combustión son tóxicos. Evitar en todo momento su inhalación.
- Guardar una distancia prudente mientras se sofocan las llamas.
- Siempre y en todo caso llamar a las líneas de emergencia y control de incendios.



ENTREGA LA BATERÍA USADA Y CONTRIBUYE CON EL CUIDADO DEL AMBIENTE

PROCEDIMIENTO PARA LA DEVOLUCION DE LAS BATERIAS USADAS

Su Producto recibe alimentación eléctrica a través de un pack de baterías de Litio-ion (Li - ion) de 60V30Ah.

Ellas permiten que su Producto funcione adecuadamente. Para ubicar las baterías de su Producto refiérase al interior de su Manual para identificar el lugar exacto en el modelo que hoy conduce.

Para contribuir con el medio ambiente **AUTECO MOBILITY** cuenta con un sistema para la recolección, transporte y correcta disposición de las baterías desechadas. Es su deber hacer parte de este proceso entregando las baterías usadas en los Centros de Servicio Autorizados de la red **AUTECO MOBILITY** o **AUTECO ELECTRIC**.

Para más información visita:
<http://recoenergy.com.co/>

Las baterías contienen elementos nocivos para la salud (Litio), por lo tanto, usted no debe manipular su contenido. Evite perforarlas o incinerarlas, esto puede ser perjudicial para su salud y nocivo para el ambiente. No las deseche junto con los desperdicios domésticos. Entréguelas para que sean recicladas en todos los casos.

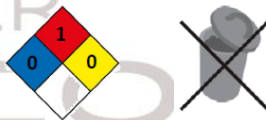

MEDIDAS DE PRECAUCIÓN A SEGUIR PARA PREVENIR RIESGOS A LA SALUD Y AL AMBIENTE.

Usted como usuario de un vehículo eléctrico y al portar una batería en él, según la Res. 0372 del 2009 del Ministerio de Medio Ambiente, Vivienda y Desarrollo Territorial (MAVDT), deberá cooperar con estos mecanismos y deberá entregar la batería en los Centros de Servicio Autorizados **AUTECO ELECTRIC**, ellos son centros de acopio autorizados para tal fin.

Contamos con su ayuda para evitar una mala disposición de este desecho peligroso y así evitar deteriorar nuestro ambiente y la salud de los habitantes del planeta.

Para más información ingrese a www.autecomobility.com/auteco-sostenible. Aquí encontrará toda la información relacionada con el cuidado, correcta utilización, disposición adecuada y el programa de recolección que la compañía actualmente realiza en el país sobre las baterías.

IDENTIFICACIÓN DE PARTES

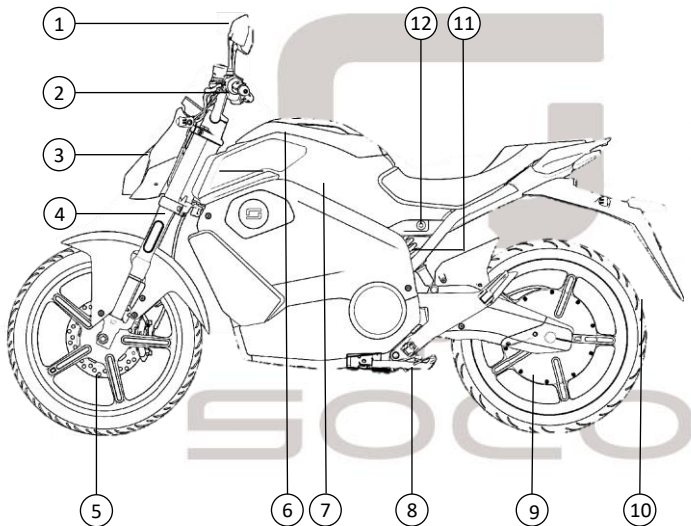

1. Retrovisores.
2. Puerto USB.
3. Farola.
4. Suspensión delantera.
5. Sistema de freno.
6. Compartimento de almacenamiento.
7. Compartimento de baterías.
8. Gato lateral
9. Motor HUB.
10. Guardabarros trasero.
11. Suspensión trasera.
12. Seguro asiento y compartimento de baterías.

*Puede haber diferencias entre las ilustraciones de los vehículos en este Manual y los vehículos reales

IDENTIFICACIÓN DE PARTES

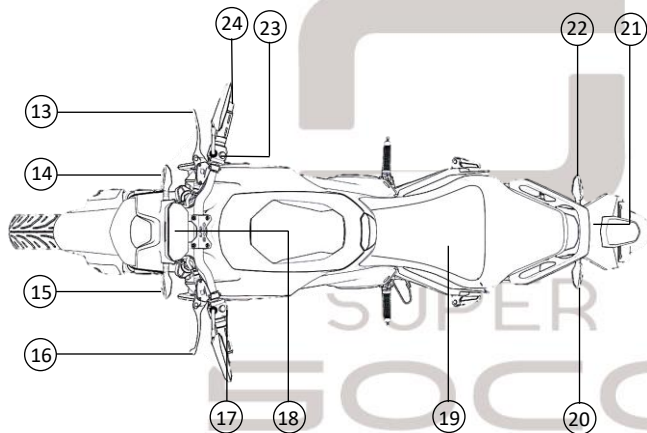

- 13. Leva freno delantero.
- 14. Direccional delantera derecha.
- 15. Direccional delantera izquierda.
- 16. Leva freno trasero.
- 17. Suiche izquierdo.
- 18. Tablero de instrumentos.
- 19. Asiento.
- 20. Direccional trasera izquierda.
- 21. Stop
- 22. Direccional trasera derecha.
- 23. Suiche derecho.
- 24. Acelerador.

*Puede haber diferencias entre las ilustraciones de los vehículos en este Manual y los vehículos reales

TABLERO DE INSTRUMENTOS

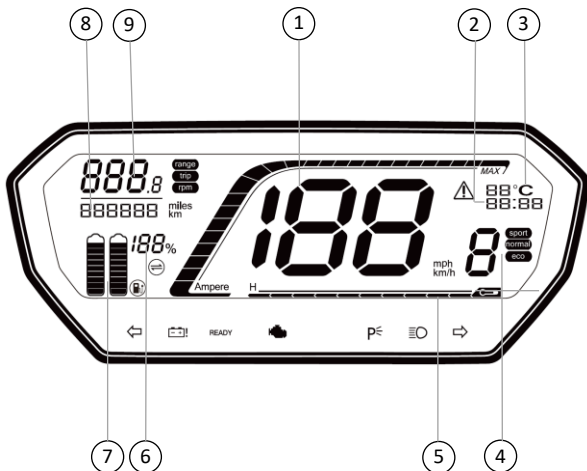

1. Velocímetro: Indica la velocidad actual en km/h o mph.

2. Hora: indica la hora actual configurada.

3. Indicador de temperatura ambiente.

4. Modo de manejo: Indica el modo de manejo actual seleccionado por usuario.

- Modo ECO 1
 - Modo NORMAL 2
 - Modo SPORT 3

5. Indicador de temperatura del controlador.

6. Porcentaje de carga: Indica la carga actual de la batería en porcentaje (cuando tiene instalada dos baterías, muestra la batería con mayor carga).

7. Porcentaje de carga indicado gráficamente.





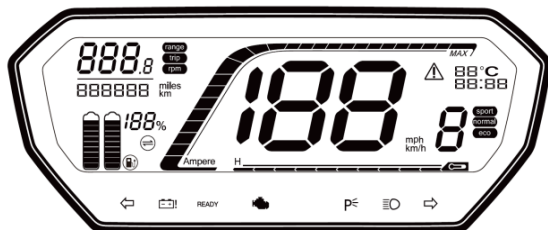

8. Indicador de kilometraje.

9. Autonomía restante según la carga del vehículo / Temperatura ambiente.

TABLERO DE INSTRUMENTOS



Testigo de información

- READY Vehículo listo para circular.
-  Testigo de direccionales encendidas.
-  Luces altas activadas.
-  Indicador de parqueo.
-  Error en batería.
-  Error detectado por sistema OBD.
-  Indicador de carga.
-  Indicador de error

Indicación de Errores

El controlador de su vehículo siempre está escaneando todos los sistemas, motor, frenos, batería, acelerador y verificando que todos estén funcionando correctamente.

Si en algún momento su vehículo presenta un error o algún testigo se alumbra en el tablero de instrumentos por favor verifique la siguiente tabla de errores frecuentes para darle solución.

La lista de códigos de error es la siguiente:

Error	Causas	Soluciones
No enciende, "start" no se enciende.	1. Batería no esta bien conectada	1. Por favor verifique si el conector principal de la batería esta bien conectado.
	2. Fusible de seguridad quemado o no está bien conectado	2. Por favor reemplace el fusible de seguridad.
Se enciende, se gira el acelerador pero el motor no funciona.	1. Batería baja.	1. Por favor cargue la batería.
	2. El gato lateral esta en funcionamiento.	2. Por favor suba el gato lateral.
	3. El suiche de parqueo esta activado	3. Por favor desactive el suiche de parqueo.
	4. Acelerador dañado.	4. Por favor cambie el acelerador.
	5. Cable controlador esta flojo o suelto.	5. Por favor reconecte el cable controlador.
	6. Controlador dañado.	6. Por favor cambie el controlador.
Velocidad baja o autonomía baja.	1. Batería baja.	1. Por favor cargue la batería
	2. Llantas bajas o pinchadas.	2. Por favor infle las llantas a la presión recomendada.
	3. Sobrecarga	3. Por favor descargue algunos objetos para tener la carga recomendada.
	4. Las pastillas de los frenos necesitan cambio.	4. Por favor cambie las pastillas de freno a tiempo y cheque el sistema de frenado antes de comenzar su viaje.
	5. Batería vieja	5. Cambie la batería.

OPERACIÓN DEL ENCENDIDO DEL VEHÍCULO

Su vehículo cuenta con una alarma de seguridad, la cual le alertara de peligros o movimientos cuando este esté detenido y con la alarma activada.

1. Botón de encendido/apagado del vehículo
2. Botón de desactivar alarma
3. Botón de activar alarma

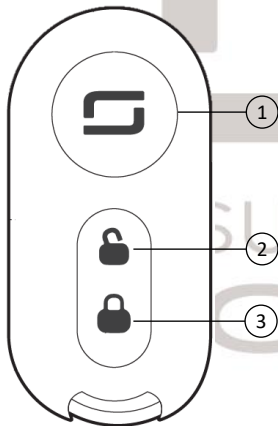

Para encender o apagar el vehículo (1): 

Presione suavemente este botón para encender o apagar su vehículo.

Para desactivar la alarma (2): 

- Presione el botón de desactivación de la alarma.
- El vehículo sonara una vez y podrá ser encendido.

Para activar la alarma (3) 

- Presione el botón de activación de alarma.
- El vehículo sonara dos veces.

*Se debe de encontrar dentro del rango de funcionamiento del control de la alarma.

BLOQUEO DE LA DIRECCIÓN

Gire el manubrio completamente a la izquierda.

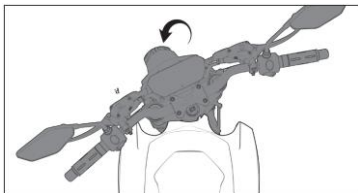

APERTURA DEL ASIENTO.

Inserte la llave en la cerradura ubicada en el costado izquierdo debajo del asiento y gire en sentido antihorario para abrirlo.



Inserte la llave en el bloqueo de la dirección suavemente y gire la llave a la posición LOCK en sentido horario.

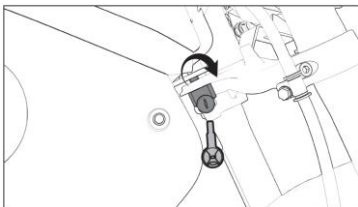

APERTURA DE COMPARTIMENTO DE ALMACENAMIENTO

Inserte la llave en la cerradura ubicada en el costado izquierdo debajo del asiento y gire en sentido horario para abrir el compartimento de almacenamiento.

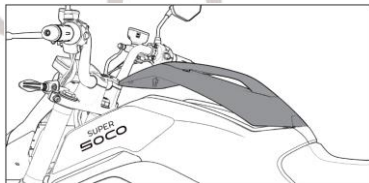



Retire la llave y de esta manera la dirección quedará bloqueada.



SUICHES DEL COMANDO IZQUIERDO:

Suiche de cambio de luces (1):

Tiene dos posiciones:

-  Luces bajas
-  Luces altas: El indicador del tablero se ilumina y se enciende la luz alta.

Suiche de direccionales (2):

-  Direccionales izquierda se encienden.
-  Direccionales derechas se encienden

Botón del pito (3): Oprima este botón para hacer sonar el pito.

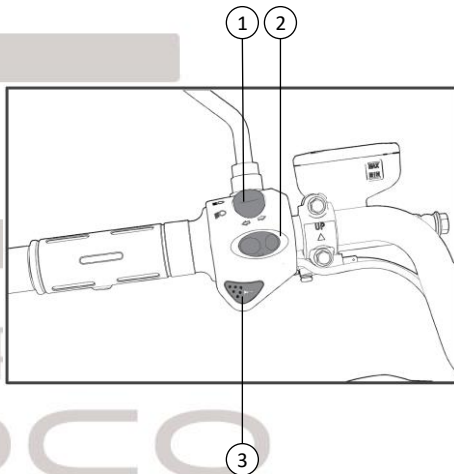

SUICHES DEL COMANDO DERECHO:

Suiche de modo de manejo (1):

Su Vehículo cuenta con varios modos de manejo, los cuales le permitirán tener una velocidad final diferente dependiendo del modo seleccionado y la entrega de potencia también cambiará. Oprima el botón de modo de manejo para cambiar entre los diferentes modos que el Vehículo posee.

Recuerde que la autonomía puede variar dependiendo del modo en el que usted acostumbre a conducir y el peso que tenga el Vehículo, ya que a mayor velocidad y peso hay mayor consumo de energía de la batería.

*Las velocidades pueden variar dependiendo del peso del conductor y pasajero, la temperatura, las condiciones del terreno y el nivel de carga de la batería.



1. Modo ECO.
2. Modo Normal.
3. Modo SPORT.

Botón luces de parqueo (2):

Pulse el botón de intermitentes de emergencia y parpadearán a la vez las cuatro intermitentes.

Suiche de estacionamiento (PARKING) (3):

El botón de estacionamiento tiene dos modos.

-  El Vehículo entra en modo de estacionamiento, se iluminará el testigo "P".
-  El suiche deshabilita el estacionamiento y se iluminará el testigo READY a la vez.

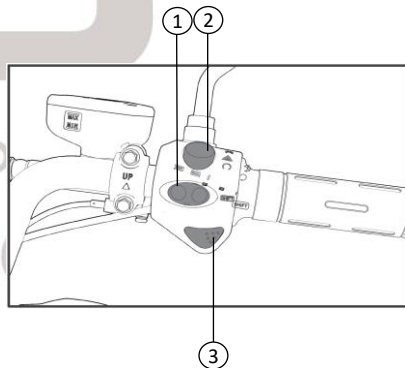

OPERACIÓN DEL ACELERADOR

El Vehículo usa un acelerador de cambio de velocidad en la empuñadura. Gire el acelerador en sentido anti horario hacia la silla para acelerar y gírelo en sentido horario hacia adelante para disminuir la velocidad.

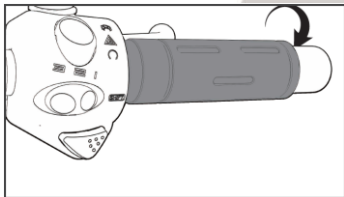

Se sugiere que después de acelerar usted gire nuevamente $\frac{1}{4}$ de vuelta el acelerador devolviéndolo. Esto incrementará la autonomía y la vida útil de la batería.

1. Súbase a su Vehículo y póngase en posición para conducir.
2. Gire la llave a la posición "ON".
3. Retraiga el gato lateral. Tenga en cuenta que si el gato lateral está abierto el Vehículo no acelerará pues estará activado el sensor del soporte lateral que bloquea la tracción del Vehículo.

4. Pulsar el botón de "PARKING" y verificar que el testigo de "READY" este encendido.

5. Para mover el Vehículo, suelte el freno y gire el acelerador lentamente hasta que la velocidad aumente.

6. Para detenerse, suelte el acelerador y aplique el freno delantero y trasero al mismo tiempo.

7. Para su seguridad, saque la llave cuando no se utilice el Vehículo.



IMPORTANTE

Antes de operar su Vehículo, asegúrese que el acelerador no este rotado o abierto completamente. Asegúrese que el acelerador no esté pegado y éste gire libremente de vuelta a la posición inicial.

El motor hace un pequeño sonido electromagnético al girar el acelerador para comenzar. Esto es normal.

FRENO DELANTERO

El freno delantero de su Vehículo es un freno de disco y este es accionado por la leva de freno ubicada en el comando derecho.

Ajuste del freno delantero (Freno de disco)

Es muy importante que usted chequee diariamente que el nivel del líquido de freno en el depósito se encuentre por encima de la marca mínima.

Revise periódicamente el estado de las pastillas de freno y procure que no estén fuera del límite de servicio. Si nota un cambio en la potencia de frenado tenga en cuenta revisar que no haya una fuga en alguna de las mangueras del sistema hidráulico. El freno funciona correctamente, si la llanta gira libremente y cuando usted acciona el freno, la llanta se detiene inmediatamente.

El depósito de líquido de freno delantero está ubicado al lado derecho del manubrio mostrado en las imágenes a continuación .

Use solamente líquido de frenos DOT3 o DOT 4.

Leva de freno

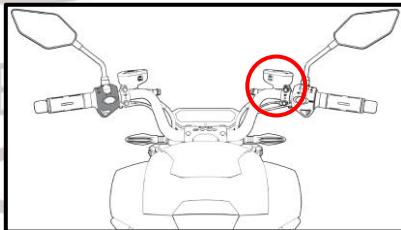
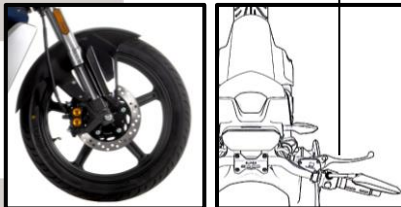

FRENO TRASERO

El freno trasero de su Vehículo es un freno de disco y este es accionado por la leva de freno ubicada en el comando izquierdo.

Ajuste del freno trasero (Freno de disco)

Es muy importante que usted chequee diariamente que el nivel del líquido de freno en el depósito se encuentre por encima de la marca mínima.

Revise periódicamente el estado de las pastillas de freno y procure que no estén fuera del límite de servicio. Si nota un cambio en la potencia de frenado tenga en cuenta revisar que no haya una fuga en alguna de las mangueras del sistema hidráulico. El freno funciona correctamente, si la llanta gira libremente y cuando usted acciona el freno, la llanta se detiene inmediatamente.

El depósito de líquido de freno trasero está ubicado al lado izquierdo del manubrio mostrado en las imágenes a continuación.

Use solamente líquido de frenos DOT3 o DOT 4.

Leva de freno

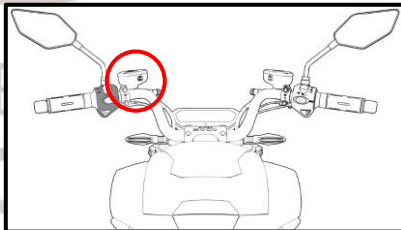
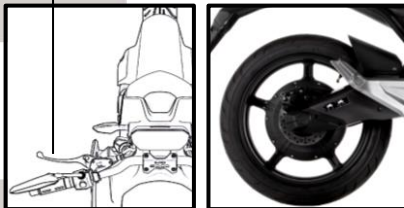

PRESIÓN DE LAS LLANTAS

Chequee semanalmente la presión de las llantas, esto incrementará su vida útil y disminuirá el consumo de batería.



ADVERTENCIA

Las llantas nuevas pueden resultar resbaladizas y originar una pérdida de control o accidente en caso de no conducir con precaución, por lo tanto es necesario un período de rodaje de 200 km para estabilizar la tracción normal de las mismas.

BATERÍAS

Su Vehículo cuenta con un pack de baterías de litio selladas y libres de mantenimiento, la temperatura de operación debe estar entre $-15\text{ }^{\circ}\text{C}$ a $45\text{ }^{\circ}\text{C}$, la condición ideal es de $20\text{ }^{\circ}\text{C} \pm 10\text{ }^{\circ}\text{C}$, si la temperatura es demasiado baja, esto puede reducir la capacidad efectiva de las baterías para almacenar la energía, si la temperatura es demasiado alta, puede afectar a la vida útil de las baterías. Por lo tanto, cuando sea invierno o se encuentre en una zona fría, la autonomía del Vehículo de una carga será razonable, cuando la temperatura vuelva por encima de $20\text{ }^{\circ}\text{C}$, las funciones y el rendimiento se recuperarán.

No agote las baterías hasta su carga mínima permitida, cuando el indicador de carga del tablero este en el nivel mínimo de batería cargue inmediatamente.

MUY IMPORTANTE: Tenga el hábito de cargar al 100% el vehículo todos los días siguiendo las recomendaciones consignadas en éste manual, esto ayudará a conservar los ciclos de vida útil de la batería.

CARGADOR DE BATERÍAS

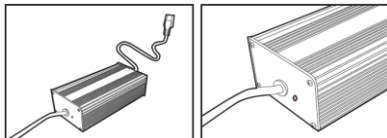

ADVERTENCIA

Su nuevo Vehículo eléctrico cuenta con un cargador externo, diseñado especialmente para cargar el pack de baterías de su Vehículo.

El cargador de su Vehículo es un cargador inteligente, esto quiere decir que detecta automáticamente la carga que posee las baterías de su Vehículo y le informa cuando la carga se encuentra al 100% para que este sea desconectado. Si pasadas 9 horas la luz no ha cambiado a verde, desconéctelo y diríjase a un Centro de Servicio Autorizado Auteco Electric, para su inspección y la de su vehículo.

El cargador cuenta con un indicador LED el cuál le indicará el estado del proceso de carga:

Rojo: Baterías cargándose

Verde: Baterías completamente cargadas.

Error: Luz roja, luz verde titilante.

Almacene las baterías en la condición de carga completa, y realice el proceso de carga regularmente si no la usará durante mucho tiempo.

Cuando se deja de utilizar el Vehículo, cargue las baterías cada 15 días. Es necesario cargar las baterías antes de volver a usar el Vehículo después de un largo tiempo.

Tenga extremo cuidado que el electrodo positivo y negativo de una misma batería no sean tocados o manipulados con las manos mojadas o haya contacto de los mismos con elementos metálicos. De lo contrario se puede producir un corto circuito y existe el riesgo de generarse lesiones personales.

No ubique o almacene las baterías cerca de fuentes de calor o de fuego.

**IMPORTANTE**

Este cargador tiene un dispositivo de protección para el exceso de carga. Un tiempo largo de carga no debe durar más de 7 horas, de lo contrario esto afectará la vida útil de las baterías.

Utilice el cargador original (con el sticker de "AUTECO ELECTRIC") al cargar.

No cargue las baterías con un cargador de otras marcas y tampoco use el cargador para cargar baterías con diferentes especificaciones a las de su Vehículo.

**ADVERTENCIA**

Cuando lleve el cargador en su Vehículo, evite que este entre en contacto con el agua y los golpes fuertes ya que pueden dañar las piezas internas del mismo.

No desensamble el cargador.

Cuando el cargador está siendo utilizado o almacenado, debe prevenirse que líquido o materiales metálicos ingresen en el cargador. También se debe evitar que el cargador se caiga o sufra vibraciones.

El cargador es de uso en interiores. Manténgalo seco, bien ventilado cuando está en condiciones de uso.

INSTRUCCIONES DE CARGA

Asegúrese que el Vehículo este apagado cuando el vehículo está siendo cargado.

Usted debe de cargar su Vehículo después de cada conducción. Esto le ayudará a asegurar tener autonomía para su siguiente trayecto de recorrido. Asegúrese de que las tres primeras cargas del pack de baterías sean de 8 horas. El proceso normal de carga de su Vehículo dura de 6 a 8 horas.

Para realizar el proceso de carga:

Paso 1: Abra el compartimiento de la batería

Paso 2: Ponga en "OFF" el breaker.

Paso 3 (Opcional): Su Vehículo SuperSoco cuenta con una batería removible. El proceso de carga se puede llevar a cabo con la batería en el compartimiento, o puede ser llevada a un lugar más cómodo para su carga para esto desconecte el conector de la batería.

Paso 4 : Conecte el cable del cargador a la toma de carga de la batería, antes de conectar el cargador a una toma de corriente de pared. A continuación, conecte el conector de entrada de energía del cargador a la toma de corriente (110V/60Hz), una vez hecho esto la carga se iniciará

Paso 5: Una vez finalizada la carga, desconecte primero el cable del cargador de la toma de corriente (110V/60Hz) y luego desconecte el cable del cargador de la entrada de alimentación de su Vehículo (si removió la batería, desconecte el cable del puerto de carga de la batería).

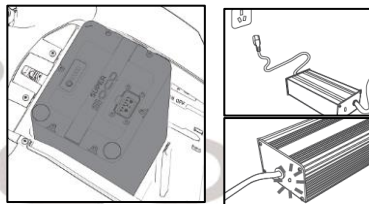
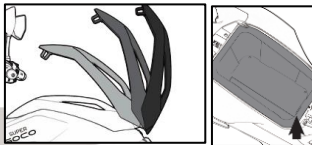

- Todas las baterías se cargan de forma simultánea. Usted debe cargar su Vehículo si no se ha utilizado durante 15 días hasta que la luz led indicadora cambie a color verde; inmediatamente debe desconectar el cargador.



IMPORTANTE

Cuando se encienda el indicador verde del cargador, indicará que la batería está completamente cargada y se pasará al modo de carga lenta para prevenir que ocurra una sobrecarga. El proceso de carga normal dura de 6 a 7 horas.

Durante la carga, coloque el cargador en un lugar seguro, que no esté al alcance de los niños.

Ponga el cargador de baterías en una superficie plana y de manera horizontal. De no hacerlo, los componentes internos pueden sufrir deterioro y daños.



ADVERTENCIA

Si durante la carga, identifica alguna de las siguientes situaciones: un olor peculiar que sale del Vehículo, hay sobrecalentamiento, el tiempo de carga supera las 7 horas y la luz indicadora todavía no ha cambiado a verde, o hay deformidades en el cargador, detenga el proceso de carga inmediatamente y diríjase al CSA AUTECO ELECTRIC más cercano para realizar el diagnóstico.

ESPECIFICACIONES TÉCNICAS	
Tipo de motor	Motor HUB DC sin escobillas
Potencia Nominal	2500 W
Torque máximo	180 N.m.
Velocidad máxima	75 km/h
Autonomía	Hasta 55 km @ 45 km/h
Peso	102 kg
Suspensión delantera	Telescópica Invertida
Suspensión trasera	Mono Amortiguador
Freno delantero	Disco ϕ 240mm
Freno trasero	Disco ϕ 180mm (CBS)
Llanta delantera	Tubeless 100/80 – 17
Llanta trasera	Tubeless 120/70 - 17
Rines	Aspas
Tablero de Información	Digital y Análogo
Tipo de batería	Pack de baterías de Litio.
Capacidad de la batería	60V - 32 Ah – 1,92 KWH
Tiempo de carga	6 a 7 horas
Ciclos de vida de la batería	1200 ciclos de carga y descarga profunda
Largo	2024 mm
Ancho	788 mm
Altura	1114 mm
Altura silla al piso	770 mm

NOTA: La velocidad y la autonomía del Vehículo dependen del peso del conductor y el pasajero, la temperatura y las condiciones del terreno. Los datos entregados fueron registrados en pruebas realizadas con una sola persona de 65 Kg en terreno plano, con una temperatura entre los 25°C y los 35°C y con el 100% de carga de la batería

SISTEMAS DEL VEHÍCULO

Tal y como se expresó en las "RECOMENDACIONES Y DATOS IMPORTANTES" su Vehículo es un bien complejo, compuesto por distintas unidades de sistemas independientes entre sí que, al operar conjuntamente, permiten que su Vehículo funcione de forma adecuada, cumpliendo con todas las condiciones de seguridad, calidad e idoneidad exigidas por Ley.

De esta manera, en caso de tener alguna inquietud sobre la adecuada articulación y funcionamiento de las unidades de sistemas independientes, deberá dirigirse a cualquiera de los CSA AUTECO ELECTRIC, donde nuestro personal capacitado emitirá su concepto técnico respecto de la(s) parte(s) o componente(s) que considere afecta el normal funcionamiento de alguno de los grupos o sistemas independientes que conforman su Vehículo.

Para una mayor claridad al respecto, se informa que su Vehículo está dividido en (7) sistemas independientes de funcionamiento, que son las siguientes:

*Componente opcional dependiendo del modelo del Vehículo.

SISTEMAS DEL VEHÍCULO	
1. SISTEMA DE FRENOS	5. SISTEMA ELÉCTRICO
1.1 Freno delantero	5.1 Controlador
1.2 Freno trasero	5.2 Ramal eléctrico
2. SISTEMA ESTRUCTURAL	5.3 Bombillos
2.1 Chasis	5.4 Tablero de instrumentos
2.2 Brazo oscilante	5.5 Sensores
2.3 Manubrio	5.6 Convertidor
3. SISTEMA DE SUSPENSIÓN	5.7 Alarma*
3.1 Suspensión delantera	5.8 Actuadores
3.2 Suspensión trasera	6. SISTEMA DE ALIMENTACIÓN
3.3 Llantas	6.1 Batería
4. SISTEMA DE CUBIERTAS	6.2 Cargador
4.1 Cubiertas plásticas lateral	7. SISTEMA DE TRACCIÓN
4.2 Cubierta plástica frontal	7.1 Motor eléctrico



IMPORTANTE

Las eventuales dificultades que puedan presentarse en una o varias unidades de sistema del Vehículo se entienden presentadas en esa o esas unidades de sistemas en específico, sin que se entiendan o constituyan una dificultad en otras en las que no se han presentado, por ser independientes unas de las otras.

MANTENIMIENTO PERIÓDICO

MANTENIMIENTO Y SERVICIO

Para la seguridad de la conducción, mantenga su Vehículo en óptimas condiciones y al mismo tiempo lleve a cabo el mantenimiento y el lavado periódico.

1) Aspectos para el mantenimiento periódico y el autodiagnóstico:

- Compruebe si las tuercas de la rueda delantera y la rueda trasera están apretadas. Comprobar si la suspensión delantera y el chasis del Vehículo funcionan bien y no hay desviación.
- Compruebe si el grabado de ranuras de las llantas está desgastado o hay grietas y si la presión de aire del neumático delantero y el neumático trasero es normal.
- Compruebe si el pito y el reflector trasero están intactos.
- Compruebe si el cable de frenado está trabajando con lubricación y no se está quedando atorado.
- Si el Vehículo no se ha utilizado durante mucho tiempo, tenga en cuenta que la carga se debe realizar periódicamente (normalmente, una vez por cada mes para mantener la vida útil de la batería).

2) Procedimiento de mantenimiento y lavado:

- No lavar el Vehículo con un chorro de agua de alta presión para evitar accidentes o daños causados por las piezas eléctricas internas mojadas.
- La suciedad en la superficie de la pintura o de la superficie de las piezas de plástico se debe limpiar con un paño, se deben de utilizar un agente neutro, y luego limpiar con un paño seco.
- Utilice aceite de lubricación para mantener las partes metálicas del Vehículo en buen estado.
- No se debe aplicar gasolina a la goma del freno delantero y trasero, levas de freno, rines, llantas, batería o controlador.

PROCEDIMIENTO DE ENGRASE Y LUBRICACIÓN

- Necesidad de engrase del gato (aplicar en un intervalo de 1 a 2 meses).
- Sustituir la grasa lubricante del eje delantero y el eje trasero una vez cada 2 años.
- El tubo donde va el cable de freno (chuspa) debe de lubricarse cada medio año.



IMPORTANTE

En aras de su seguridad, realice el mantenimiento de su Vehículo frecuentemente y compruebe el apriete de los tornillos del gato y los ejes de las ruedas, para revisar si están sueltos. Apriételos oportunamente, de lo contrario puede haber peligro de accidente.

CUADRO DE MANTENIMIENTO PERIODICO OBLIGATORIO

Usted debe seguir pendiente del cuidado de su Vehículo, llévalo a las revisiones de servicio y chequee usted mismo las operaciones de rutina diarias.

CUADRO DE MANTENIMIENTO PERIÓDICO PARA CICLOMOTORES Y MOTOCICLETAS SUPER SOCO		Revisiones de rutina (diario)	FRECUENCIA DE MANTENIMIENTO		
			1er Mantenimiento - 4 meses	2do Mantenimiento - 8 meses	3er Mantenimiento - 12 meses
Operación					
	Revisión de servicio de mantenimiento preventivo				
	Revisar y calibrar la presión de aire de las llantas				
	Inspección, mantenimiento y ajuste de frenos				
	Nivel de carga de la batería y estado (voltaje)				
	Funcionamiento del cargador, voltaje de entrada y de salida, cambio de estado de carga (color del LED)				
	Operatividad del tablero de instrumentos, comandos, pito, estacionarias (si aplica), luces delanteras, stop, run (si aplica), alarma (si aplica), sensores de freno				
	Operatividad del motor (fases), acelerador y modos de manejo				
	Revisión de sensores Hall cambio de señal (motor, acelerador, y caballete lateral)				
	Chequeo del cableado, limpieza de la sulfatación de conexiones y terminales eléctricas, protección con grasa dieléctrica.				
	Ajustes estructurales y de componentes (Cunas, ejes, Bisagras, Suspensión, partes plásticas, vástago , dirección, guayas, banda o cadenas de transmisión (si aplica))				
	Cambio de correa o cadena de transmisión (si aplica)	Cada 12000 km			
	Cambio de liquido de frenos (si aplica)	Anual			
	Cambio de Aceite de Suspensión (Si aplica)	Anual			
	Mantenimiento y/o Cambio de cunas de dirección	Anual			

Revisar

Limpiar

Lubricar

Ajustar si requiere

Reemplazar si requiere

NOTA:

La frecuencia del mantenimiento periódico debe ser mayor si se conduce en áreas de humedad o polvo excesivo.

ALMACENAMIENTO DEL VEHÍCULO

PREPARACIÓN PARA EL ALMACENAMIENTO:

- Limpie bien el Vehículo.
- Reduzca la presión de las llantas aproximadamente en 20%.
- Coloque su Vehículo sobre un cajón o soporte, de manera que ambas ruedas queden levantadas del piso (si esto no es posible, coloque tablas debajo de las ruedas para mantener la humedad alejada del caucho de las llantas).
- Rocíe aceite sobre todas las superficies metálicas no pintadas para evitar el óxido. Evite untar de aceite las piezas de caucho y los frenos.
- Asegúrese que el acelerador esté en la posición de apagado.
- Asegúrese de almacenar su Vehículo con la batería completamente cargada.
- No almacene el Vehículo cerca de fuentes de calor.
- Asegúrese que el suiche de encendido esté en la posición "OFF" y que la llave haya sido removida.
- Posicione el Vehículo en el gato central para prevenir que el Vehículo se caiga.
- Cubra el Vehículo para que no reciba polvo o suciedad.
- Revise todos los puntos que aparecen en la lista de revisiones diarias de seguridad.
- Lubrique los pivotes, pernos y tuercas.
- Si su Vehículo permanecerá almacenado, cargue las baterías completamente cada 15 días, hasta que la luz led del cargador cambie a color verde.



Servicio Técnico

Para un buen funcionamiento de su Vehículo y para mantener la validez de la garantía correspondiente, utilice únicamente partes originales y llévela exclusivamente a los CSA AUTECO ELECTRIC.

PÁGINA WEB DE REPUESTOS

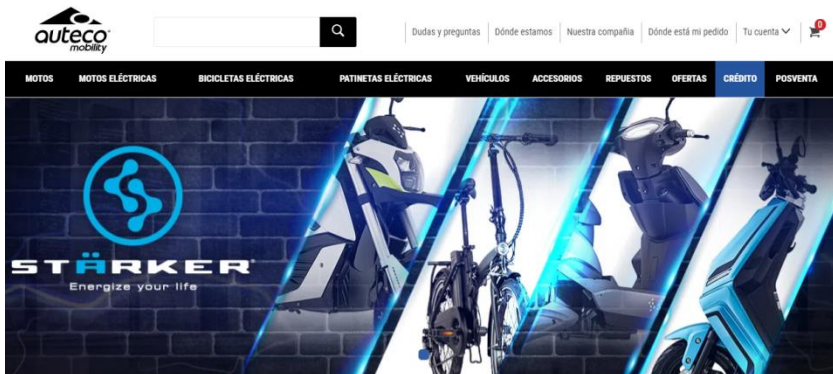

Encuentre en la página web de AUTECO MOBILITY una amplia y útil sección con toda la información relacionada con los repuestos y accesorios para todos los productos de las marcas AUTECO MOBILITY. Ingrese al sitio web de AUTECO MOBILITY, donde podrá encontrar los repuestos y accesorios en el menú en la parte superior de la página www.autecomobility.com o ingrese directamente a <https://www.autecomobility.com/posventa/manuales-de-garantia-mantenimiento-y-partes> para descargar el Manual de partes de su Vehículo.

Allí podrá encontrar los siguientes servicios:

- Descargar los catálogos de partes con el despiece de los vehículos y los códigos de las partes.
- Información del precio público sugerido para los repuestos.
- Actualizaciones técnicas y cambios en las partes.

Apreciado cliente, nos es grato comunicarle que los Vehículos SuperSoco, disfrutan no sólo de la Garantía Legal, sino también de una Garantía Suplementaria ofrecida por AUTEKO MOBILITY, las cuales, a continuación, pasamos a explicarle.

GARANTÍA LEGAL

La Garantía Legal cubre los primeros **seis (6) meses o seis mil (6.000) kilómetros** de recorrido, lo que primero se cumpla, contados a partir de la fecha de entrega del Vehículo al primer usuario que la hubiere comprado a un socio comercial AUTEKO MOBILITY; la garantía ampara su Vehículo contra cualquier defecto de fabricación de las piezas o de montaje de las mismas, y es brindada por **AUTEKO MOBILITY** mediante la red de **CSA AUTEKO ELECTRIC**.

GARANTÍA SUPLEMENTARIA

La Garantía Suplementaria, es un período adicional de garantía ofrecido por AUTEKO MOBILITY, con características, cobertura y duración especiales y distintas al periodo de garantía legal de seis (6) meses o seis mil (6.000) kilómetros. Esta garantía suplementaria de **seis (6) meses más o seis mil (6.000) kilómetros**, lo que primero se cumpla, comenzará a correr al día siguiente al de la expiración del término de la garantía legal.

Lo anterior significa que, al comprar su Vehículo nuevo en AUTEKO MOBILITY, éste contaría con una Garantía Legal y una Garantía Suplementaria, por lo que usted disfrutará del servicio de AUTEKO MOBILITY durante un lapso total de **doce (12) meses o doce mil (12.000) kilómetros**, lo que primero se cumpla, en las condiciones anotadas en este Manual.

La Garantía Suplementaria otorgada gratuitamente luego de la terminación de la Garantía Legal, comprende exclusivamente el cambio o reparación, sin costo, de las piezas afectadas, así como el trabajo requerido para efectuar la reparación, todo ello de acuerdo con el concepto técnico mecánico emitido por el personal de la ensambladora o su delegado, en el que se diagnostique un defecto de fabricación de la pieza o de montaje de la misma, que tenga que ver con la calidad e idoneidad del Vehículo. Por lo tanto, esta Garantía Suplementaria gratuita se circunscribe a lo aquí contemplado exclusivamente. Ninguna otra actuación o intervención diferente a lo contemplado en este párrafo está incluida en esta Garantía Suplementaria.

La Garantía es válida en el territorio nacional, es decir, que todo usuario tiene derecho a exigir la aplicación de la garantía en cualquiera de los CSA AUTEKO ELECTRIC en Colombia, sin importar el lugar en donde hubiere adquirido el Vehículo.

Si durante el período de la Garantía el propietario del Vehículo cambia de ciudad de residencia en Colombia, seguirá teniendo los mismos derechos que hubiere adquirido con el socio comercial AUTECO MOBILITY que le hubiere vendido el Vehículo. Le bastará con presentar este Manual para tener derecho a la misma. Esta garantía, demuestra la confianza y respaldo que AUTECO MOBILITY genera para sus productos. Si el usuario no presenta el Manual o copia de la factura, el CSA AUTECO ELECTRIC deberá verificar en el sistema de AUTECO MOBILITY, con base en la tarjeta de propiedad del Vehículo y el recorrido que marque el velocímetro u otras características de las partes del Vehículo que pueden evidenciar los datos relativos al recorrido, si el Vehículo aún se encuentra dentro del periodo de garantía. En caso que el propietario perdiere el Manual, éste deberá solicitar un duplicado del mismo a través de la línea gratuita nacional 018000 520 090 o el correo institucional servicioaldiente@auteco.com.co. Dicho evento no eximirá al usuario de realizar oportunamente el cuidado y reemplazo de las piezas que sufran desgaste natural por su uso para que sea efectiva la garantía contenida en este Manual.

REQUISITOS PARA QUE LAS GARANTÍAS LEGAL Y SUPLEMENTARIA, SEAN EFECTIVAS:

1. Dar aviso inmediato sobre la falla detectada a un CSA AUTECO ELECTRIC y poner el Vehículo a disposición de este en el menor tiempo posible para la revisión y/o reparación del mismo.

2. Presentar oportunamente el Vehículo para que le sean efectuadas correctamente todas las revisiones preventivas obligatorias correspondientes a los tiempos establecidos en este Manual donde le serán efectuadas correctamente todas las adecuaciones técnicas que sean necesarias para su correcto funcionamiento, así como para el cambio oportuno de las piezas que tengan desgaste natural por efectos de uso del Vehículo. Se debe tener en cuenta que se permite un margen de más o menos quince (15) días para asistir a cada revisión.

3. Conocer y seguir al pie de la letra todas las recomendaciones contenidas en el presente Manual, para el buen uso del Vehículo.

EXCEPCIONES A LA GARANTÍA LEGAL Y SUPLEMENTARIA:

Tanto AUTECO MOBILITY, como los socios comerciales y los CSA, quedarán libres de toda responsabilidad y exentos de la aplicación de las Garantías Legal y Suplementaria, cuando:

1. Cuando el vehículo no haya asistido o realizado todas las revisiones preventivas obligatorias.
2. El Vehículo haya sido intervenido fuera de la red de CSA AUTECO ELECTRIC o cuando hayan sido cambiadas las piezas originales del Vehículo por otras no genuinas; esto es, no producidas por el fabricante original del Vehículo.

3. Cuando ocurra una falla en el motor (si aplica según el tipo de Vehículo) por sumergirlo en agua o no evitar el ingreso de agua, conforme las recomendaciones indicadas en el presente Manual.

4. Cuando el Vehículo haya sido usado sin seguir las recomendaciones para su uso dadas en este Manual.

5. Cuando la avería se haya producido por maniobras incorrectas o accidentes causados por su propietario, conductor o por terceros.

6. Cuando ocurra cualquier daño ocasionado por incendio, choque (no atribuibles a defectos del Vehículo), robo o por otra fuerza mayor.

7. Cuando se hayan efectuado alteraciones en los mecanismos o partes originales del Vehículo.

8. Cuando el Vehículo haya sido utilizado en competencias deportivas, en alquiler, o como Vehículo de prueba o aprendizaje de conductores.

9. Cuando haya cualquier daño causado por aplicación de lubricación no recomendado por AUTECO MOBILITY.

10. Cuando por exceso de suciedad se genere alguna avería.

11. Cuando se produzca un inconveniente derivado de no proporcionar el cuidado debido al Vehículo, conforme las recomendaciones indicadas en el presente Manual.

12. Cuando el inconveniente se genere debido a que no se hayan cambiado oportunamente las partes o piezas de desgaste natural del Vehículo.

13. Daños ocasionados por no mantener un nivel adecuado de carga de las baterías durante el uso o almacenamiento del Vehículo. Lo anterior de acuerdo a lo indicado en el presente Manual.

14. Baterías en modo de protección, producto de cargas parciales y/o descargas profundas que afectan la vida útil de la misma, así como de no desconectar las baterías en el proceso de carga una vez la luz led del cargador haya cambiado a color verde.

NOTA: En el caso en que el usuario deba reemplazar las partes que por uso sufren un desgaste natural, este debe asumir el costo de dichas partes y los costos de mano de obra, necesarios para efectuar la reparación o cambio de dichas piezas.

EXCLUSIONES:

Se encuentran excluidas tanto de la Garantía Legal y Suplementaria las siguientes partes (la lista que se anota a continuación es taxativa y no enunciativa, por lo cual, las partes no incluidas expresamente, se encuentran cubiertas por la garantía):

- De acuerdo con lo establecido por la Superintendencia de Industria y Comercio, en el numeral 1.2.2.2.1 de la Circular Única, se considerarán partes de desgaste las siguientes: Llantas, neumáticos, pastillas o bandas para freno, kit de arrastre, cable de acelerador, bujes de suspensión trasera, cunas de dirección, retenedores suspensión, balineras de llantas, correa de transmisión, retenedores de tubos telescópicos, tapetes, pedales y tapizados. También se incluyen en esa lista sustancias o materiales que, no siendo exactamente partes, por tratarse de elementos de consumo, también están

excluidas de la garantía, a saber: aceite de suspensión, líquido de frenos y líquido refrigerante.

- Pintura y cromo, por su deterioro natural, por su deterioro por agentes externos como productos químicos o por actos de terceros y choques.
- Partes o sistemas que, sin autorización de AUTECO MOBILITY, hubieren sido objeto de modificaciones o alteraciones, así como instalación de piezas que no pertenezcan al diseño original del Vehículo, interruptores, reguladores, rectificadores, cables eléctricos, bobinas, cajas de fusibles, unidades de encendido electrónico, baterías, cables en general, relay, etc., cuando éstos hubieren sido manipulados en virtud de la instalación de dispositivos ajenos al diseño original del Vehículo (alarmas, accesorios sonoros o electrónicos, etc.), o cuando dichas partes resulten dañadas por razón de lavado a presión u otras causas no inherentes a su uso normal.
- Se excluyen de la garantía, los gastos ocasionados por la utilización de otros Vehículos para el transporte del conductor y su acompañante, o cualesquiera otras consecuencias derivadas de la inmovilización del Vehículo objeto de reparación en garantía.

ALCANCES DE LA GARANTÍA:

Con la presentación de este Manual y dentro del período de garantía, toda intervención técnica considerada normal, puede ser realizada por cualquier CSA AUTECO ELECTRIC, en cualquier parte del país, aunque el Vehículo no hubiese sido

vendido por el Socio Comercial o CSA AUTECO ELECTRIC donde se solicite el servicio.

SONIDOS Y VIBRACIONES EN LOS Vehículos:

El funcionamiento normal del Vehículo, bajo distintas formas de conducción (con carga, sin carga, diferentes velocidades, climas, etc.), puede generar distintos sonidos y vibraciones. Cada Vehículo genera diferentes sonidos y vibraciones, característicos de cada modelo, los cuales, por tanto, no constituyen indicio de ningún problema en el Vehículo. Estos sonidos y vibraciones, incluso, pueden variar entre Vehículos del mismo modelo y están dados por las diferencias en las tolerancias y ajustes de fabricación y por los movimientos y fricciones propios de los componentes.

Por el contrario, en ocasiones se dan ruidos y vibraciones que se generan cuando se presentan problemas en los componentes; estos ruidos y vibraciones que se presentan paralelamente con el deficiente desempeño de las partes en mal estado.

Por lo anterior, los sonidos y vibraciones característicos en los diferentes modelos y que a juicio de AUTECO MOBILITY se consideren normales, no serán intervenidos, toda vez que los mismos no son consecuencia del mal funcionamiento del Vehículo. En caso de dudas sobre si su Vehículo presenta un sonido y/o vibraciones, o un ruido que no le parezca normal, debe dirigirse a cualquiera de los CSA AUTECO ELECTRIC, dónde nuestro personal capacitado emitirá su concepto técnico al respecto.

MODIFICACIONES:

Los términos en que se concede la garantía no pueden, en ningún momento, ser modificados por los socios comerciales o CSA. Esta garantía únicamente puede ser aplicada por la red AUTECO ELECTRIC que tenga la correspondiente y debida autorización.

REEMPLAZO DEL VELOCÍMETRO:

Cuando se efectúe cambio de tablero de instrumentos y comando de control, será responsabilidad del CSA AUTECO ELECTRIC, dejar constancia en el registro de garantía correspondiente en el sistema de AUTECO MOBILITY y en el historial de mantenimiento del presente Manual, del kilometraje que indique el tablero de instrumentos reemplazado y de la fecha en la cual se efectúe el cambio.

NOTA: Las indicaciones sobre el peso, velocidad, consumo y otros datos que aparecen en la literatura técnica, comercial o publicitaria, han de entenderse como aproximados.

GARANTÍA DE LA BATERÍA:

La batería del Vehículo cuenta con una garantía única de **doce (12) meses**, contados a partir de la entrega del Vehículo al primer usuario que la hubiere comprado a un socio comercial autorizado de AUTECO MOBILITY.

NOTA: Además de las anteriores recomendaciones generales, se deben tener en cuenta las recomendaciones particulares para cada modelo de Vehículo, contenidas al inicio del presente Manual.

PROCEDIMIENTO (Peticiónes, Quejas y Reclamos) PQR:

AUTECO MOBILITY cuenta con un mecanismo institucional para la atención de Peticiónes, Quejas y Reclamos, de acuerdo con lo establecido en la legislación colombiana. Por lo tanto, en caso de que el usuario considere que su garantía ha sido desatendida, o no ha sido debidamente atendida por el CSA AUTECO ELECTRIC, podrá comunicarlo a AUTECO MOBILITY mediante las siguientes líneas telefónicas, para la atención de su solicitud.

Línea gratuita nacional: 01 8000 520090

Correo electrónico:
servicioalcliente@auteco.com.co

REVISIONES DIARIAS QUE DEBE REALIZAR EL USUARIO:

Frenos:	Comprobar su buen funcionamiento y verificar el estado de los elementos.
Nivel de carga:	Comprobar que las baterías estén totalmente cargadas.
Luces y bocina:	Comprobar su correcto funcionamiento.
Neumáticos:	Comprobar la presión.
Acelerador:	Comprobar su correcto funcionamiento.
Espejos:	Comprobar la correcta visibilidad.

NOTA: Además de las anteriores recomendaciones generales, se deben tener en cuenta las recomendaciones particulares para cada Vehículo, contenidas al inicio del presente manual.

**IMPORTANTE**

No lave su Vehículo con agua a presión, ni con vapor, ni estando el motor caliente. Estos procedimientos pueden ocasionar daños en sus componentes y, por consiguiente, desde la fecha en que cualquiera de ellos se practique, AUTEKO MOBILITY queda totalmente eximido de toda obligación relativa al cumplimiento de las garantías del Vehículo sobre las partes afectadas.

VEHÍCULO SUPERSOCO AUTECO MOBILITY

Lista de chequeos del Alistamiento

OK.

- Verificar apariencia del Vehículo
- Verificar el nivel de carga de la batería.
- Realizar el registro de la garantía de la batería.
- Verificar la presión de las llantas.
- Verificar funcionamiento del velocímetro.
- Verificar el encendido del velocímetro.
- Comprobar funcionamiento del sistema eléctrico.
- Instalar y verificar la posición de los espejos retrovisores.
- Realizar el registro en Impulsa del alistamiento.
- Verificar accesorios.

Nombre del técnico: _____

VEHÍCULO SUPERSOCO AUTECO MOBILITY**Lista de chequeos del 1er Mantenimiento: 4 meses**

Servicio gratuito de mano de obra exceptuando insumos. Valido exclusivamente durante el periodo de garantía.

OK.

- 1. Verificar que no existan fugas de fluidos (VISUAL).
- 2. Revisar voltaje de la batería, y estado del socket de carga / descarga de la misma.
- 3. Revisar funcionamiento del cargador, y prueba de carga de la batería.
- 4. Revisión del funcionamiento del tablero de instrumentos, comandos, alarma, sensores de freno, sensor caballete lateral (si aplica).
- 5. Revisión del funcionamiento de las luces (Farola, direccionales, stop).
- 6. Revisión del funcionamiento de elementos sonoros (Pito, alarma).
- 7. Revisión del funcionamiento del motor (fases, sensores hall).
- 8. Revisión del funcionamiento del acelerador, modos de manejo, modo reversa (si aplica).
- 9. Limpieza, y revisión del estado y ajuste del socket de carga/descarga de la batería y del conector de carga/descarga en el ramal (ramal auxiliar).
- 10. Revisar estado, ajustar montaje y presión de aire de las llantas.
- 11. Revisar giro libre de las llantas y estado de los rines.
- 12. Verificar el funcionamiento adecuado de la dirección, ajustar de ser necesario.
- 13. Verificar el funcionamiento adecuado de los frenos, ajustar de ser necesario y si aplica.
- 14. Revisar, ajustar y lubricar guayas en general.
- 15. Revisar, ajustar y lubricar partes móviles.
- 16. Verificar el funcionamiento y ajuste adecuado de los pliegues, y ajustar (si aplica)
- 17. Revisar ajuste de correa o cadena de transmisión, y ajustar (si aplica).
- 18. Verificar señales de torque y ajustar si es necesario.
- 19. Limpiar el Vehículo antes de entregarlo.

VEHÍCULO SUPERSOCO AUTECO MOBILITY

Lista de chequeos del 2do Mantenimiento: 8 meses

OK.

- 1. Verificar que no existan fugas de fluidos (VISUAL).
- 2. Revisar voltaje de la batería, y estado del socket de carga / descarga de la misma.
- 3. Revisar funcionamiento del cargador, y prueba de carga de la batería.
- 4. Revisión del funcionamiento del tablero de instrumentos, comandos, alarma, sensores de freno, sensor caballete lateral (si aplica).
- 5. Revisión del funcionamiento de las luces (Farola, direccionales, stop).
- 6. Revisión del funcionamiento de elementos sonoros (Pito, alarma).
- 7. Revisión del funcionamiento del motor (fases, sensores hall).
- 8. Revisión del funcionamiento del acelerador, modos de manejo, modo reversa (si aplica).
- 9. Limpieza, y revisión del estado y ajuste del socket de carga/descarga de la batería y del conector de carga/descarga en el ramal (ramal auxiliar).
- 10. Revisar estado, ajustar montaje y presión de aire de las llantas.
- 11. Revisar giro libre de las llantas y estado de los rines.
- 12. Verificar el funcionamiento adecuado de la dirección, ajustar de ser necesario.
- 13. Verificar el funcionamiento adecuado de los frenos, ajustar de ser necesario y si aplica.
- 14. Revisar, ajustar y lubricar guayas en general.
- 15. Revisar, ajustar y lubricar partes móviles.
- 16. Verificar el funcionamiento y ajuste adecuado de los pliegues, y ajustar (si aplica)
- 17. Revisar ajuste de correa o cadena de transmisión, y ajustar (si aplica).
- 18. Verificar señales de torque y ajustar si es necesario.
- 19. Limpiar el Vehículo antes de entregarlo.

VEHÍCULO SUPERSOCO AUTECO MOBILITY

Lista de chequeos del 3er Mantenimiento: 12 meses

OK.

- 1. Verificar que no existan fugas de fluidos (VISUAL).
- 2. Revisar voltaje de la batería, y estado del socket de carga / descarga de la misma.
- 3. Revisar funcionamiento del cargador, y prueba de carga de la batería.
- 4. Revisión del funcionamiento del tablero de instrumentos, comandos, alarma, sensores de freno, sensor caballete lateral (si aplica).
- 5. Revisión del funcionamiento de las luces (Farola, direccionales, stop).
- 6. Revisión del funcionamiento de elementos sonoros (Pito, alarma).
- 7. Revisión del funcionamiento del motor (fases, sensores hall).
- 8. Revisión del funcionamiento del acelerador, modos de manejo, modo reversa (si aplica).
- 9. Limpieza, y revisión del estado y ajuste del socket de carga/descarga de la batería y del conector de carga/descarga en el ramal (ramal auxiliar).
- 10. Revisar estado, ajustar montaje y presión de aire de las llantas.
- 11. Revisar giro libre de las llantas y estado de los rines.
- 12. Lubricar cunas de dirección, verificar el funcionamiento adecuado de la dirección.
- 13. Cambiar líquido de frenos (si aplica) y verificar el funcionamiento adecuado de los frenos, ajustar si aplica.
- 14. Cambiar líquido barras telescópicas (si aplica).
- 15. Revisar, ajustar y lubricar guayas en general.
- 16. Revisar, ajustar y lubricar partes móviles.
- 17. Verificar el funcionamiento y ajuste adecuado de los pliegues, y ajustar (si aplica)
- 18. Revisar ajuste de correa o cadena de transmisión, y ajustar (si aplica).
- 19. Verificar señales de torque y ajustar si es necesario.
- 20. Limpiar el Vehículo antes de entregarlo.

RECONOZCA LOS CENTROS
DE SERVICIOS AUTORIZADO EN TODO EL PAÍS ACCEDIENDO AL SIGUIENTE ENLACE:

<https://blue.autecomobility.com/auteco-csas/>



Servicio Técnico

SUPER
SOCO

MANTENIMIENTOS PREVENTIVOS POSTERIORES A LA GARANTÍA

Recuerde que para el buen funcionamiento y desempeño de su Vehículo SuperSoco con el respaldo de AUTECO MOBILITY, usted cuenta con CSA AUTECO ELECTRIC a nivel nacional para continuar con sus mantenimientos.

Se recomienda que usted lleve su Vehículo periódicamente al taller para realizar el mantenimiento preventivo del mismo.

En los Centros de Servicio Autorizados Auteco Electric siempre encontrará repuestos originales SuperSoco.

SUPER
SOCO